

Llastmetix



PRODUCENT
ARTYKUŁÓW KANALIZACYJNYCH
DYSTRYBUTOR
ELEMENTÓW SANITARNYCH I GRZEWCZYCH

KATALOG PRODUKTÓW

Plastmetix

O NAS

Jesteśmy firmą rodzinną, która działa na rynku od 1990 roku i zajmuje się produkcją systemów kanalizacyjnych. W swojej ofercie posiadamy elementy kanalizacji wewnętrznej w zakresie średnic od 32 do 110 mm i kanalizacji zewnętrznej w zakresie średnic od 110 do 500 mm. Wyroby są produkowane z polipropylenu (PP) oraz polichlorku winylu (PVC), cały proces produkcyjny jest zgodny z obowiązującymi normami. Strategicznym produktem naszej firmy są rury drenażowe (ø 110 x 2000mm), służące do odprowadzania wody z przydomowych oczyszczalni ścieków oraz produkcja gilz o średnicach ø 42, ø 75, ø 80, ø 100.

Wychodząc naprzeciw oczekiwaniom klientów staramy się stale poszerzać swój asortyment o całą gamę innych produktów z branży wodno-kanalizacyjnej



SPIS TREŚCI

NAZWA	STRONA	NAZWA	STRONA
AKCESORIA ELEKTRYCZNE	93 - 94	MOCOWANIA/UCHWYTY	61 - 62
AKCESORIA INSTALATORA	70 - 75	OBEJMY NAPRAWCZE A' LA GEBO I ZŁĄCZKI ZACISKOWE	33
AKCESORIA OGRODOWE	41 - 42	OCYNK I CZARNE KSZTAŁTKI	31 - 33
ARMATURA GAZOWA	37	OCZYSZCZALNIE PRZYDOMOWE	17
ARMATURA GRZEWCZA (AKCESORIA DO PODŁOGÓWKI, GRZEJNIKOWE, POMIAROWE, POMPY)	47 - 53	ODPŁYWY LINIOWE ŁAZIENKOWE	91
ARMATURA RÓŻNA (AKCESORIA DO BATERII, SYFONÓW, WC)	80 - 84	ODWODNIENIA LINIOWE PLASTIK	21 - 22
ARTYKUŁY GUMOWE I USZCZELKI	85 - 87	ODWODNIENIA POLIMEROBETON	23
ARTYKUŁY WODOCIĄGOWE (NAWIERTKI, ZASUWY, HYDRANTY, KOŁNIERZE, TULEJE, SKRZYNKI)	38 - 39	ODZYSKIWACZE WODY	25
BATERIE	65 - 66	OSADNIKI RYNNOWE	5
CZWÓRNIKI	8	OTULINY	46
DESKI SEDESOWE I DOLNOPŁUKI	68 - 70	RURY CZARNE I OCYNK	45
DRENAŻ	19 - 20	RURY OSŁONOWE	24
DRZWICZKI REWIZYJNE I KOMINOWE	89	RURY POD PRZEJAZD	18
ELEKTROOPOROWE KSZTAŁTKI	40	RURY SPIRO	87
FILTRY DO WODY	60	RYNNY	92
FOLIA KUBELKOWA	20	SŁUCHAWKI PRYSZNICOWE	63 - 64
GEOWŁÓKNINA	20	SYFONY	76 - 79
GRZEJNIKI	45	SYSTEM PE SKRĘCANY	34 - 36
KANALIZACJA WEWNĘTRZNA	4 - 8	SYSTEM PEX	29 - 30
KANALIZACJA ZEWNĘTRZNA	9 - 10	SYSTEM ZGRZEWANY PP	26 - 28
KINETY I AKCESORIA	11 - 16	SYSTEMY ROZSĄCZANIA	18
KLEJONKA PVC I CPVC	44	TAŚMY	67
KOLANA HAMBURSKIE I MUFY STALOWE	30	TELESKOPIY I WŁAZY ŻELIWNE	16
KOŃCÓWKI NA WĘŻA	84	TERMOMETRY I MANOMETRY	52
KRATKI ŚCIEKOWE	90 - 91	WĘŻYKI (WĘŻYKI DO BATERII, ROZCIĄGLIWE DO WODY I GAZU)	59
KRATKI WENTYLACYJNE	88 - 89	WODA DESZCZOWA	25
KRÓĆCE GWINTOWANE	45	WYLEWKI	44
KSZTAŁTKI MOSIĄDZ I CHROM	54 - 56	WYWIETRZNIKI	24
LINIE KROPLUJĄCE	43	ZASUWY BURZOWE	10
		ZAWORY (KULOWE, RÓŻNICOWE, CZERPALNE)	57 - 58



KANALIZACJA WEWNĘTRZNA

RURY



Rura automatu splukującego fi 32

Średnica	Długości dostępne od ręki	Kolor	Grubość ścianki
32	200,250,315,500,1000,2000	Biały	1,8
40	200,250,315,500,1000,2000	Biały	1,8
50	200,250,315,500,1000,2000,3000,4000	Szary	1,8
75	200,250,315,500,1000,2000,3000, 4000	Szary	1,9
110	150,250,315,500,1000,2000,3000,4000,6000	Szary	2,2
110	500,1000,2000	Brąz	2,2

Rury 80 i 100 bez kielichów oraz inne odcinki i ścianki ww rur dostępne na zamówienie.

KOLANA



Kolano dwukielichowe 110

Nr kat.
KW0080



Średnica	Kąt	Kolor
32	15, 22, 30, 45, 67, 90	Biały
40	15, 30, 45, 67, 90	Biały
50	15, 22, 30, 45, 67, 90	Szary
75	15, 30, 45, 67, 90	Szary
110	15, 22, 30, 45, 67, 90	Szary

Kolana nastawne

Średnica	Kolor	Nr kat.
50	Biały	KW0073
50	Szary	KW0074
110	Biały	KW0075
110	Szary	KW0076



Kolana uniwersalne

Średnica	Nr kat.
32	KW0081
40	KW0082
50	KW0083

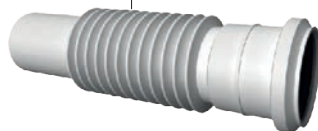

Kolana nastawne kule

Średnica	Nr kat.
32	KW0068
40	KW0069
50	KW0070
75	KW0071
110	KW0072



REWIZJE



Średnica	Kolor	Nr kat.
50	Szary	KW0143
75	Szary	KW0144
110	Szary	KW0145

Rewizje z sitkiem

Średnica	Kolor	Nr kat.
110	Brąz	KW0146
110	Czarny	KW0146A
110	Szary	KW0146B



KOLANA Z ODEJŚCIEM



Kolano 110-50-90
z tyłu

Nr kat.

KW0091



Kolano 110-50-90
prawe

Nr kat.

KW0088



Kolano 110-50-90
lewe

Nr kat.

KW0086



Kolano 110-50-90
z góry

Nr kat.

KW0084



Kolano 110-50-45
z tyłu

Nr kat.

KW0090



Kolano 110-50-45
prawe

Nr kat.

KW0089



Kolano 110-50-45
lewe

Nr kat.

KW0087



Kolano 110-50-45
z góry

Nr kat.

KW0085



Czwórnik kolankowy
110/50 z odejściami
pod kątem 90°

Nr kat.

KW0256



Czwórnik kolankowy
110/50 z odejściami
pod kątem 67°

Nr kat.

KW0270



Kolana z odejściami
pod kątem 67°

Kolano 110/50/90
z odejściami pod
kątem 67° lewe

KW0268

Kolano 110/50/90
z odejściami pod
kątem 67° prawe

KW0269

OSADNIKI RYNNOWE



Osadnik rynnowy dolny
(Kolor szary, czarny, brązowy, grafit)



Osadnik rynnowy boczny
(Kolor szary, brązowy, czarny)

TRÓJNIKI

Średnica	Kąt	Kolor
32	45, 67, 90	Biały
40	45, 67, 90	Biały
50	45, 67, 90	Szary
75	45, 67, 90	Szary
110	45, 67, 90	Szary



Trójniki
3-kielichowe

Średnica	Nr kat.
50	KW0119
110	KW0120

Trójniki nastawne

Średnica	Nr kat.
50	KW0121
110/50	KW0204
110/110	KW0276



REDUKCJE

Redukcje gumowe
rynnowe

110/80	KW0278
110/90	KW0279

Trójniki redukcyjne

Średnica	Kąt	Kolor
50/32	45, 67, 90	Biały
75/50	45, 67, 90	Szary
110/50	45, 67, 90	Szary
110/75	45, 67, 90	Szary

Redukcje na bosy
koniec rury

50/32	KW0137
50/40	KW0277
50/50	KW0138
75/50	KW0272
110/40	KW0300
110/50	KW0271
110/75	KW0273
110/90	KW0307



Redukcje krótkie

Średnica	Kolor	Nr kat.
40/32	Szary	KW0296
50/32	Biały	KW0129
50/40	Biały	KW0130
75/40	Szary	KW0305
75/50	Szary	KW0131
110/40	Szary	KW0298
110/50	Szary	KW0132
110/75	Szary	KW0133

Redukcje

Średnica	Kolor	Nr kat.
40/32	Biały	KW0122
50/32	Biały	KW0123
50/32 kątowna	Biały	KW0124
50/40	Biały	KW0125
75/50	Szary	KW0126
110/40	Szary	KW0304
110/50	Szary	KW0127
110/50 kątowna	Szary	KW0127A
110/75	Szary	KW0128



KANALIZACJA WEWNĘTRZNA



Redukcje proste nastawne

Średnica	Nr kat.
110/32	KW0308
110/50	KW0136



Redukcje wielostopniowe

Kolor	Nr kat.
Braź	KW0142
Szary	KW0142B
Czarny	KW0142A



Redukcje kątowe nastawne

Średnica	Nr kat.
40/32	KW0309
50/32	KW0135
50/40	KW0134



Redukcja prosta wieloredukcyjna

Średnica	Nr kat.
50/40/32 x 200	KW0203



Redukcje zwiększające

Średnica	Nr kat.
32/40	KW0200
32/50	KW0201
40/50	KW0202

Redukcje z obu stron kielich

Średnica	Nr kat.
40/32	KW0139
50/32	KW0140
50/40	KW0141



KORKI



Średnica	Kolor	Nr kat.
32	Biały	KW0179
40	Biały	KW0180
50	Szary, Biały	KW0182/KW0181
75	Szary	KW0183
110	Szary, Biały	KW0184

NASUWKI

Średnica	Kolor
32	Biały
40	Biały
50	Szary
75	Szary
110 krótka (13 cm)	Szary
110 długa (18 cm)	Szary



Króciaki - głęboki kielich

Średnica	Kolor
50	KW0170
75	KW0306
110	KW0171

Króćce z głębokimi kielichami umożliwiają modernizację i rozbudowę instalacji sanitarnej oraz są pomocne przy naprawie uszkodzeń. Długość kielicha 18 cm, długość całego króćca 25 cm.



Siodło kanalizacyjne 110 z odejściem na 50

Nr kat.
KW0319



TRAPERY

Średnica	Wymiary	Kolor	Nr kat.
50	72 x 50	Szary	KW0157
75	99 x 75	Szary	KW0158
110	125 x 110	Szary, Braźowy	KW0159



Uszczelki trapera

Średnica	Nr kat.
50	KW0161
75	KW0162
110	KW0163
160	KW0164

OBEJMY

Średnica	Kolor	Nr kat.
32	Biały	KW0172
40	Biały	KW0173
50	Szary	KW0174
75	Szary	KW0175
110	Szary	KW0176



KANALIZACJA WEWNĘTRZNA

CZWÓRNIKI



Czwórnik panelowe

Średnica	Kąt	Kolor
50/50/50	45, 67, 90	Szary
75/50/50	45, 67, 90	Szary
75/75/75	45, 67, 90	Szary
110/50/50	45, 67, 90	Szary
110/75/75	45, 67, 90	Szary
110/110/110	45, 67, 90	Szary

Średnica	Nr kat.
110/67 z podwójnym odejściem fi 50 pod kątem 67	KW0263
110/67 z podwójnym odejściem fi 75 pod kątem 67	KW0284

Czwórnik
110/50/50 nastawny

Nr kat.

KW0205

CZWÓRNIKI KĄTOWE

Czwórnik kątowny dwupłaszczyznowy 67°

Średnica	Nr kat.
50/50/50/67	KW0294
75/75/75/67	KW0295
110/50/50/67	KW0265
110/110/110/67	KW0267



Czwórnik kątowny dwupłaszczyznowy 45°

Średnica	Nr kat.
50/50/50/45	KW0293
110/50/50/45	KW0264
110/110/110/45	KW0266



Czwórnik kątowny 110/110/75 pod kątem 67° lewy

Nr kat.
KW0282



Czwórnik kątowny 110/110/75 pod kątem 67° prawy

Nr kat.
KW0280



Czwórnik kątowny lewy

Średnica	Nr kat.
110/50/110	KW0191
110/75/110	KW0283



Czwórnik kątowny prawy

Średnica	Nr kat.
110/50/110	KW0192
110/75/110	KW0281



Czwórnik kątowny 110/50/110 z tyłu

Nr kat.
KW0257



Czwórnik 110/110/110 kątowny

Nr kat.
KW0196

KANALIZACJA ZEWNĘTRZNA



RURY



(* Rury lite mogą występować z wydłużo nym kielichem. Większe rozmiary (fi 400, fi 500) na zamówienie.

Średnica	Odcinki	Klasa	Grubość ścianki	Rodzaj tworzywa
110	315,500,1000,2000,3000,4000,6000	SN 8	3,2	Spieniona / Lita
160	315,500,1000,2000,3000,4000,6000	SN 2	3,2	Spieniona / Lita
160	500,1000,2000,3000,4000,6000	SN4	4,0	Spieniona / Lita
160	500,1000,2000,3000,4000,6000	SN8	4,7	Spieniona/Lita (*)
200	500,1000,2000,3000,4000,6000	SN2	3,9	Spieniona
200	500,1000,2000,3000,4000,6000	SN4	4,9	Spieniona / Lita
200	500,1000,2000,3000,6000	SN8	5,9	Spieniona / Lita (*)
250	2000,3000,6000	SN2	4,9	Spieniona
250	2000,3000,6000	SN4	6,2	Spieniona / Lita
250	2000,3000,6000	SN 8	7,3	Spieniona / Lita (*)
315	2000,3000,6000	SN 2	6,2	Spieniona
315	2000,3000,6000	SN4	7,7	Spieniona / Lita
315	2000,3000,6000	SN 8	9,2	Spieniona/ Lita (*)

KOLANA



Średnica	Kąt
110	15, 22, 30, 45, 67, 90
160	15, 30, 45, 67, 90
200	15, 30, 45, 67, 90
250	15, 30, 45, 90
315	15, 30, 45, 90

Kolana 110 występują w normach: PN-EN 1451, PN-EN 1852

TRÓJNIKI



Średnica	Kąt
110	45, 67, 90
160	45, 67, 90
200	45, 90
250	45, 90
315	45, 90

Trójniki 110 występują w normach: PN-EN 1451, PN-EN 1852

REDUKCJE



Średnica	Nr kat.
160/110	KZ0104
200/160	KZ0105
250/160	KZ0200
250/200	KZ0106
315/200	KZ0201
315/250	KZ0107

Redukcja 160/110 krótka

Nr kat.
KZ0135



Trójniki redukcyjne

Średnica	Kąt
160/110	45, 67, 90
200/110	45, 67, 90
200/160	45, 67, 90
250/110	45, 90
250/160	45, 90
250/200	45, 90
315/160	45, 90
315/200	45, 90
315/250	45, 90



Redukcje na bosy koniec

Średnica	Nr kat.
125/110	KZ0252
160/110	KZ0251



Kielichy remontowe

Średnica	Nr kat.
110/110	KZ0205
160/160	KZ0208



KANALIZACJA ZEWNĘTRZNA



Przejścia szczelne

Średnica	Szerokość	Nr kat.
110	110 lub 240	KZ0121
160	110 lub 240	KZ0122
200	110 lub 240	KZ0123
250	110 lub 240	KZ0124
315	110 lub 240	KZ0125
400	110 lub 240	KZ0126



Obejma kanalizacyjna 160

Nr kat.
KZ0127



Traper 160

Nr kat.
KW0160



Połączenia kamionkowe PCV

Średnica	Nr kat.
110-136	KZ0236
136-110	KZ0235
160-190	KZ0188
190-160	KZ0238
200-224	KZ0239
224-200	KZ0237



Czwórnik 160/160/160/90

Nr kat.
KZ0141

ZŁĄCZKI/NASUWKI

Nasuwki przesuwne

Średnica	Nr kat.
110 KW PN-EN 1451	KZ0111
110 KZ PN-EN 1852	KZ0249
160	KZ0112
200	KZ0113
250	KZ0114
315	KZ0115



Złączki

Średnica	Nr kat.
110	KZ0116
160	KZ0117

KORKI

Średnica	Nr kat.
110 KW PN- EN 1451	KZ0128
110 z uchwytem KW PN- EN 1852	KZ0250
160 z uchwytem	KZ0268
160	KZ0129
200	KZ0130
250	KZ0131
315	KZ0132



ZAŚLEPKI NA BOSY KONIEC

Średnica	Kolor	Nr kat.
110	Szary/Czarny/Pomarańcz	KZ0133
160	Pomarańcz	KZ0134
200	Pomarańcz	KZ0134A
250	Pomarańcz	KZ0134B

REWIZJE



Średnica	Nr kat.
110	KZ0108
160	KZ0109
200	KZ0110

Rewizje z sitkiem

Średnica	Kolor	Nr kat.
160	Pomarańcz	KZ0267
160	Grafit	KZ0264
160	Brąz	KZ0263



Zasuwy końcowe

Średnica	Nr kat.
110	KZ0198
160	KZ0199

ZASUWY BURZOWE



Średnica	Nr kat.
50	KZ0118
75	KZ0204
110	KZ0119
160	KZ0120
200	KZ0120A
250	KZ0120B
315	KZ0120C

STUDNIE 315

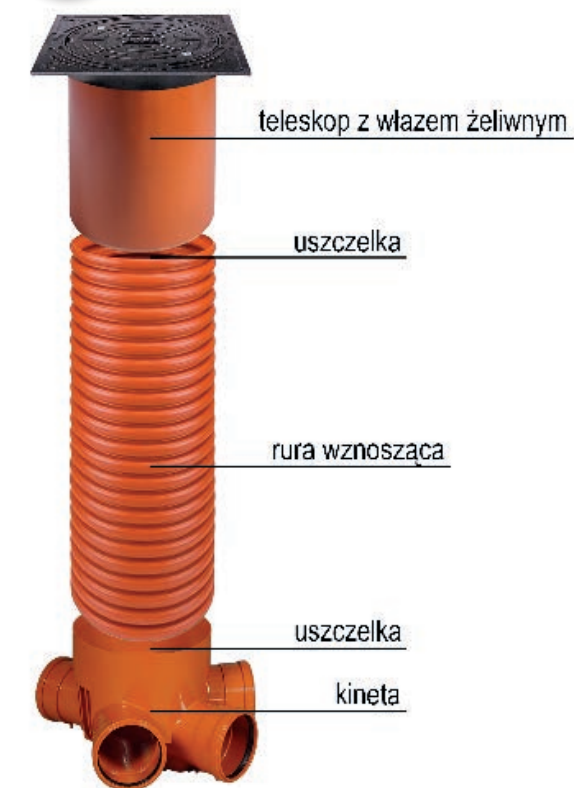

Kinety				
Średnica rury wznoszącej	Rodzaj kinety	Średnica rury dopływowej	Średnica wewnętrzna	Nr kat.
315	przelotowa	160	35,5 cm	KIN0001
315	zbiorcza	160	35,5 cm	KIN0003
315	przelotowa	200	35,5 cm	KIN0002
315	zbiorcza	200	35,5 cm	KIN0004

Rura wznosząca karbowana		
Średnica	Średnica wewn./zewn.	Nr kat.
315	31,5 cm / 35,5 cm	KIN0005

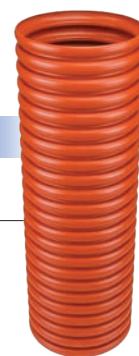

Dno	
Średnica	Nr kat.
315	KIN0041



Uszczelka do teleskopu 315	
Nr kat.	
KIN0006	



Pokrywy		
Średnica	Średnica wewn./zewn.	Nr kat.
315	30,5 cm / 35,5 cm	KIN0030
315 zielona	30,5 cm / 35,5 cm	KIN0104



Stożek odciążający (adapter ostonowo-wspierający włazy teleskopowe)

Średnica	Średnica wewn./zewn.	Nr kat.
315	35,0 cm / 42,0 cm x 42,0 cm	KIN0118



Pokrywa do rury gładkiej

Średnica	Nr kat.
315	KIN0030



Do zwieńczenia studni 315 służy pokrywa lub teleskop 315 z włazem żeliwnym (patrz strona 16), który jest montowany na rurze trzonowej karbowanej za pomocą uszczelki 315.

STUDNIE 400

Kinety

Średnica rury wznoszącej	Rodzaj kinety	Średnica rury doptywowej	Średnica wewnętrzna	Nr kat.
400	przelotowa	160	41 cm	KIN0007
400	zbiorcza	160	41 cm	KIN0009
400	przelotowa	200	41 cm	KIN0008
400	zbiorcza	200	41 cm	KIN0010

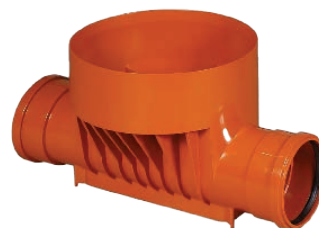

Rura wznosząca karbowana

Średnica	Średnica wewn./zewn.	Nr kat.
400	35,0 cm / 40,0 cm	KIN0012

Pokrywy

Średnica	Średnica wewn./zewn.	Nr kat.
400 (pasuje do rury fi 400 - średnica zewnętrzna)	34,0 cm / 43,5 cm	KIN0031
400 zielona	34,0 cm / 43,5 cm	KIN0108



Manszeta

(służy do przejścia z rury trzonowej na teleskop fi 315)

Średnica	Nr kat.
400/315	KIN0011



Dno

Średnica	Nr kat.
400	KIN0055

Do zwieńczenia studni 400 służy:

- pokrywa 400
- teleskop 315 z włazem żeliwnym (patrz strona 16), który jest montowany na rurze trzonowej karbowanej za pomocą manszety 400/315

STUDNIE 400 (RURA GŁADKA)

Kinety

Średnica rury wznoszącej	Rodzaj kinety	Średnica rury doptywowej	Średnica wewnętrzna	Nr kat.
400	przelotowa	160	40,0 cm	KIN0014
400	zbiorcza	160	40,0 cm	KIN0016
400	przelotowa	200	40,0 cm	KIN0015
400	zbiorcza	200	40,0 cm	KIN0017



Rura wznosząca gładka

Średnica	Średnica wewn./zewn.	Nr kat.
400	40 cm	KIN0019



Pokrywy

Średnica	Nr kat.
400	KIN0031A
400 zielona	KIN0108

Manszeta

(służy do przejścia z rury trzonowej na teleskop fi 315)

Średnica	Nr kat.
400/315	KIN0011A



Do zwieńczenia studni 400 służy pokrywa lub teleskop 315 z pokrywą żeliwną (patrz strona 16), który jest montowany na rurze za pomocą manszety 400/315.

USZCZELKI



Uszczelki in situ

(Wykorzystywana podczas wycięcia otworów w rurze trzonowej. Spełnia funkcję uszczelnienia przy połączeniu doptywowych rur.)

Średnica	Nr kat.
110	KIN0028
160	KIN0029
200	KIN0057

Uszczelki in situ do rury gładkiej

Średnica	Nr kat.
110	KIN0058
160	KIN0059
200	KIN044A

Uszczelki Studni wodomierza

Średnica	Nr kat.
32	KIN0061
40	KIN0060
50	KIN0062
63	KIN0079

STUDNIE 425

Kinety

Średnica rury wznoszącej	Rodzaj kinety	Średnica rury doptywowej	Średnica wewnętrzna	Nr kat.
425	przelotowa	160	47 cm	KIN0020
425	zbiorcza	160	47 cm	KIN0022
425	przelotowa	200	47 cm	KIN0021
425	zbiorcza	200	47 cm	KIN0023

Możliwość zamówienia kinet 425/250 i 425/315

Pokrywy

Średnica	Średnica wewn./zewn.	Nr kat.
425 (pasuje do rury fi 400-średnica wewnętrzna)	39,4 cm / 44,8 cm	KIN0032A
425 zielona	39,4 cm / 44,8 cm	KIN0109



Manszeta
(służy do przejścia z rury trzonowej na teleskop fi 315)

Średnica	Nr kat.
425/315	KIN0024

Stożek odciążający
(adapter ostonowo-wspierający włązy teleskopowe)

Średnica	Średnica wewn./zewn.	Nr kat.
425	49,5 cm / 67,8 cm	KIN0093



Rura wznosząca karbowana

Średnica	Średnica wewn./zewn.	Nr kat.
425	40,0 cm / 46,0 cm	KIN0025



Uszczelka do teleskopu 400
(średnica rury 425, średnica teleskopu 400)

Nr kat.

KIN0086

Do zwieńczenia studni 425 służy:

- pokrywa
- teleskop 315 z pokrywą żeliwną (patrz strona 16), który jest montowany na rurze trzonowej karbowanej za pomocą manszety 425/315
- teleskop 400 z pokrywą żeliwną (patrz strona 16), który jest montowany na rurze trzonowej karbowanej za pomocą uszczelki 400

STUDNIE 475

Kinety

Średnica rury wznoszącej	Rodzaj kinety	Średnica rury doptywowej	Średnica wewnętrzna	Nr kat.
475	przelotowa	160	48,5 cm	KIN0111
475	zbiorcza	160	48,5 cm	KIN0054
475	przelotowa	200	48,5 cm	KIN0084
475	zbiorcza	200	48,5 cm	KIN0085



Rura wznosząca karbowana

Średnica	Średnica wewn./zewn.	Nr kat.
475	42,5 cm / 47,5 cm	KIN0112

Pokrywy

Średnica	Średnica wewn./zewn.	Nr kat.
475 (pasuje na rurę fi 425-średnica wewnętrzna)	42,5 cm / 47,5 cm	KIN0032



Adapter
(służy do przejścia z rury trzonowej na teleskop fi 315)

Średnica	Nr kat.
425/315	KIN0053



STUDNIE 600

Kinety

Średnica rury wznoszącej	Rodzaj kinety	Średnica rury doptywowej	Średnica wewnętrzna	Nr kat.
600	przelotowa	160	68,5 cm	KIN0074
600	zbiorcza	160	68,5 cm	KIN0115
600	przelotowa	200	68,5 cm	KIN0114
600	zbiorcza	200	68,5 cm	KIN0075



Rura wznosząca karbowana

Średnica	Średnica wewn./zewn.	Nr kat.
600	60,0 cm / 66,0 cm	KIN0076



Adaptory teleskopowe do włazu żeliwnego

Średnica	Nr kat.
770 x 600	KIN0119

Pokrywy

Średnica	Średnica wewn./zewn.	Nr kat.
600	60,5 cm / 66,0 cm	KIN0078
600 Długi kotnierz	60,0 cm / 69,5 cm	KIN0107



STUDNIE 630

Kinety

Średnica rury wznoszącej	Rodzaj kinety	Średnica rury doptywowej	Średnica wewnętrzna	Nr kat.
630	przelotowa	160	63,0 cm	KIN0049
630	przelotowa	200	63,0 cm	KIN0017A
630	zbiorcza	160	63,0 cm	KIN0050
630	zbiorcza	200	63,0 cm	KIN0018
630	zbiorcza	160	63,0 cm	KIN0116
630	zbiorcza	200	63,0 cm	KIN0117



Pokrywy

Średnica	Średnica wewn./zewn.	Nr kat.
630	64,2 cm / 67,8 cm	KIN0056
630	53,5 cm / 66 cm	KIN0126

Rura wznosząca karbowana

Średnica	Średnica wewn./zewn.	Nr kat.
630	55,5 cm / 63,0 cm	KIN0026



Dno 630

Średnica	Nr kat.
630	KIN0027



Stożek odciążający (adapter ostonowo-wspierający właz teleskopowy)

Średnica	Średnica wewn./zewn.	Nr kat.
630	61,5 cm / 70,0 cm	KIN0052

WYRZYNARKI



Średnica	Nr kat.
110	KIN0043
160	KIN0044
200	KIN044A

WŁĄZY



Średnica	Wytrzymałość
400	1,5 tony
500	1,5 tony
600	1,5 / 12,5 / 25 / 40 ton

WPUSTY



Wpusty bez teleskopu 315

Średnica	Wytrzymałość	Nr kat.
315 pełny	1,5 tony	KIN0136
315 pełny	12,5 tony	KIN0137
315 krata	1,5 tony	KIN0132
315 krata	1,5 tony	KIN0133

TELESKOPI

Teleskopy żeliwne

Średnica rury	Wytrzymałość	Nr kat.
315	1,5 tony	KIN0033
315	12,5 tony	KIN0034
315	40 ton	KIN0035
400 okrągły	12,5 ton	KIN0082
400 okrągły	40 ton	KIN0094



Teleskopy z kratą wpustową

Średnica rury	Wytrzymałość	Nr kat.
315	1,5 tony	KIN0036
315	12,5 tony	KIN0037
315	40 ton	KIN0045
400 okrągły	12,5 ton	KIN0124
400 okrągły	40 ton	KIN0095



Wpust BK67 (3/4 kotnierza lub pełny kotnierz)

Wymiary	Wytrzymałość
62 cm x 43 cm	25 ton / 40 ton



OCZYSZCZALNIE PRZYDOMOWE



ZESTAWY

W skład zestawu 2000 litrów wchodzi:

1. Drenaż (rura nacinana fi 110/2m) – 24 szt.
2. Geowłóknina 50mb x 0.5 szer. – 1szt
3. Rura 110/2000 – 3 szt.
4. Rura 110/1000 – 3 szt.
5. Kolano 110/90-5 szt.
6. Wywiewka 110 – 3 szt.
7. Instrukcja montażu, obsługi i eksploatacji – 1 szt.

W skład zestawu 3000 litrów wchodzi:

1. Drenaż (rura nacinana fi 110/2m) – 30 szt.
2. Geowłóknina 50mb x 0.5 szer. – 1 szt.
3. Rura 110/2000 – 3 szt.
4. Rura 110/1000 – 3 szt.
5. Kolano 110/90-5 szt.
6. Wywiewka 110 – 3 szt.
7. Instrukcja montażu, obsługi i eksploatacji – 1 szt.



ELEMENTY OPCJONALNE



Tabletki do oczyszczalni i szamb

Nr kat.
OCP0003



Odtłuszczacz do kanalizacji i oczyszczalni

Nr kat.
OCP0028

Nadstawki

Rodzaj	Wysokość	Nr kat.
osadnika	20	OCP0004
osadnika	40	OCP0005
studzienki	20	OCP0021
studzienki	40	OCP0018



Studzienka rozdzielcza

Nr kat.
OCP0017

STUDNIE WODOMIERZOWE



Studnia wodomierzowa 400

Nr kat.
OCP0012



Studnia wodomierzowa 600

Nr kat.
OCP0013



Studnia wodomierzowa 1000

Nr kat.
OCP0014



Filtr do osadnika gnilnego puzzolana

Nr kat.
OCP0029



Przyłącze do opróżniania szamba 110 z zaślepką

Nr kat.
OCP0026

Studnie wodomierzowe dostępne również z przyłączem do wodomierza DN 15, DN 20, DN25



SYSTEMY ROZSĄCZANIA



Studnia chłonna



Pakiet drenarski



Tunel drenarski



Rura nacinana

SYSTEM STORMBOX

System skrzynek **STORMBOX** przeznaczony jest do zagospodarowania wody deszczowej poprzez retencjonowanie oraz bezciśnieniowe rozprowadzanie i rozsączanie w gruncie.



Skrzynka rozsączająca STORMBOX

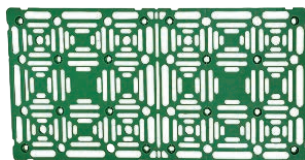

Dno skrzyńki



Klips łączyący do skrzyńki

RURY POD PRZEJAZD (ID)



Zalety:

- **Odporność na wysokie temperatury**

Do 60 °C przy stałym przepływie + 95 °C, 100 °C przy krótkotrwałym przepływie.

- **Wysoka odporność chemiczna**

Zarówno dla agresywnych ścieków, jak i środowiska.

- **Wysoka uderność**

Rury z PP - b są bardzo odporne na uderzenia również w ujemnych temp. Do - 20 °C, co pozwala na montaż w okresie zimowym

- **Wysoka trwałość**

Sztywność pierścieniowa dla całego zakresu średnic wynosi 8 kN/m² (klasa T)

Zastosowanie:

Kanalizacja bytowo - gospodarcza i deszczowa pod drogami i autostradami. Systemy kanalizacyjne na terenach objętych działaniem szkód górniczych. Rurociągi grawitacyjne przystosowane do pracy w wyższych temperaturach. Wyloty kanałów dla mediów o wyższych temperaturach.

Systemy kanalizacyjne dla ścieków przemysłowych. Instalacje technologiczne w przemyśle.

Przepusty drogowe narażone na pracę w temperaturach ujemnych.

ID

Średnica wewnętrzna	Długość (mm)
160	3000,6000
200	3000,6000
250	3000,6000
300	3000,6000
400	3000,6000
500	2750,6000
600	2700,5900
800	3000,6000
1000	3000,6000

RURY DRENARSKIE



Rury z otworami

Średnica	Nr kat.
50	DREN0002
80	DREN0004
100	DREN0006
125	DREN0032
160	DREN0008



Rury bez otworów

Średnica	Nr kat.
50	DREN0001
80	DREN0003
100	DREN0005
125	DREN0033
160	DREN0038



Rury w geowłókninie

Średnica	Nr kat.
50	DREN0030
80	DREN0031
100	DREN0007
125	DREN0034
160	DREN0036

Rury z włóknem syntetycznym

Średnica	Nr kat.
80	DREN0056
100	DREN0059



Rura drenarska 100 w kokosie

Nr kat.

DREN - KOKOS



KOLANA DRENARSKIE



Średnica	Nr kat.
50	DREN0023
80	DREN0021
100	DREN0022
125	DREN0041
160	DREN0068

MUFY DRENARSKIE



Średnica	Nr kat.
50	DREN0024
80	DREN0025
100	DREN0026
125	DREN0043
160	DREN0044



DRENAŻ

REDUKCJE DRENARSKIE

Średnica	Nr kat.
50/80	DREN0016
80/100	DREN0017
80/110 (do połączenia z kanalizacją)	DREN0018
100/110(do podłączenia z kanalizacją)	DREN0037



Reducje drenarskie uniwersalne

Średnica	Nr kat.
80 – 100/110 uniwersalna do kielicha	DREN0019
80 – 100/110 uniwersalna na bosi koniec	DREN0049

TRÓJNIKI DRENARSKIE



Trójnik drenarski 90°

Średnica	Nr kat.
50	DREN0013
80	DREN0014
100	DREN0015
125	DREN0045
160	DREN0046



Trójnik drenarski 100/50/90°

Nr kat.
DREN0047



Trójnik drenarski 45°

Średnica	Nr kat.
80	DREN0057
100	DREN0040

Zaślepki drenarskie



Średnica	Nr kat.
50	DREN0027
80	DREN0028
100	DREN0029
125	DREN0063
160	DREN0051

Geowłókna (gramatura 100)

Gramatura	Szerokość	Nr kat.
100	0,5	DREN0009
100	1	DREN0010
100	1,5	DREN0011
100	2	DREN0012
100	3	DREN0039



Geowłókna dostępna także w gramaturze 150 i 200



Folia kubetkowa

Gramatura	Szerokość	Nr kat.
400	0,5	KUB0001
400	1	KUB0002
400	1,5	KUB0003
400	2	KUB0004

ODWODNIENIA LINIOWE



ODWODNIENIA 1000 x 98 mm



Odwodnienie z kratą PP A15 wytrzymałość 1,5 tony



Odwodnienie z kratą stalową A15 wytrzymałość 1,5 tony



Odwodnienie z kratą PVC B125 wytrzymałość 12,5 tony

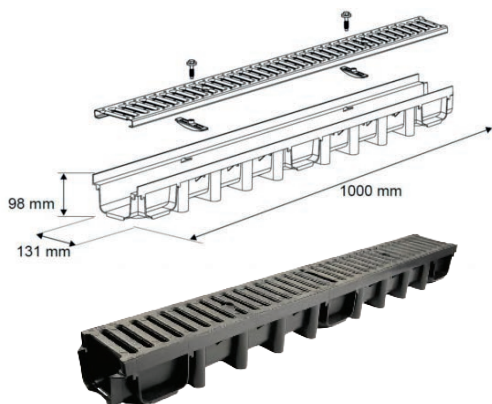

Odwodnienie z kratą żeliwną B125 lub C 250 wytrzymałość 12,5 tony lub 40 ton



Zaślepki

Średnica	Rodzaj	Nr kat.
110	Prawa	LIN0005
50	Prawa	LIN0004
50	Lewa	LIN0006



Studzienki zbiorcze 1000 x 98 mm

Występują w takich samych kolorach i kratkach jak odwodnienia liniowe



Wycieraczka gumowa

Wycieraczka kompletna posiada podłączenie fi 50 do kanalizacji



Studzienki zbiorcze 300 x 300

Występują w takich samych rodzajach jak przedstawione powyżej odwodnienia liniowe

Odwodnienia dostępne w kolorze: Grafit, Brąz, Popiel



ODWODNIENIA LINIOWE

ODWODNIENIA 1000 x 63 mm

Odwodnienie z kratą stalową A15
wytrzymałość 1,5 tony



Odwodnienie z kratą PP czarną A15
wytrzymałość 1,5 tony



Zaślepki

Rodzaj	Średnica	Nr kat.
Lewa	50	LIN0033
Prawa	50	LIN0034

ODWODNIENIA SZCZELINOWA



Odwodnienie szczelinowe z
kratą PP A15

Nr kat.

LIN0053



Odwodnienie szczelinowe
zaślepka

Nr kat.

LIN0056



Odwodnienie szczelinowe
odpyw 110

Nr kat.

LIN0057



Odwodnienie szczelinowe
nadbudowa czwórnika

Nr kat.

LIN0055



Odwodnienie szczelinowe
czwórnik z kratą PP A15

Nr kat.

LIN0054

ODWODNIENIA POLIMEROBETON



Odwodnienie H = 10 cm z kratą stalową A15 wytrzymałość 1,5 tony



Odwodnienie H = 10 cm z kratą żeliwną B125 wytrzymałość 12,5 tony



Odwodnienie H = 15 cm z kratą żeliwną D400 wytrzymałość 40 ton

ODWODNIENIA Z KRÓCCEM 110



Nazwa	Nr kat.
Odwodnienie H = 10 cm z kratą ocynk A15 wytrzymałość 1,5 tony	LIN0023
Odwodnienie H = 10 cm z kratą żeliwną B125 wytrzymałość 12,5 tony	LIN0024
Odwodnienie H = 15 cm z kratą żeliwną D400 wytrzymałość 40 ton	LIN0025

Możliwość zamówienia rusztu z powłoką KTL zapobiegającą rdzewieniu.



Zaślepka klasa A15 oraz B125

Nr kat.

LIN0026



Odpyw 110 klasa A15 oraz B125

Nr kat.

LIN0027

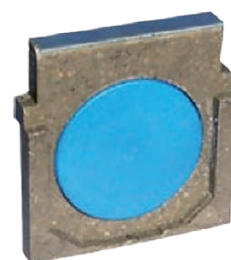

Zaślepka klasa D400

Nr kat.

LIN0029



Syfon z wbudowanym filtrem

Nr kat.

LIN0035

Studzienka

Wytrzymałość	Krata	Nr kat.
A15	Ocynkowana	LIN0030
B125	Żeliwna	LIN0031

Uszczelniacz - klej do połączeń

Nr kat.

LIN0052





WYWIETRZNIKI



Wywietrzniki z rurą

Szerokość	Długość (mm)	Kolor
50	315	Brąz, Szary
75	315	Brąz, Szary
110	315	Brąz, Szary
160	315, 500	Brąz, Szary



Kominki wentylacyjne pod papę

Szerokość	Wysokość	Nr kat.
280	272	WYW0027
280	372	WYW0028
350	500	WYW0029

Hanardy

Średnica	Kolor	Nr kat.
110	Szary	WYW0001
110	Brąz	WYW0002

Napowietrzacze

Średnica	Nr kat.
50	WYW0017
75	WYW0018
110	WYW0019



Kominki wentylacyjne połaciowe

Kolor	Nr kat.
Brąz	WYW0032
Czarny	WYW0038

Wywiewki

Średnica	Kolor	Specyfikacja
50	Brąz, Szary	Do kielicha
75	Brąz, Szary	Do kielicha
110	Brąz, Szary, Zielony	Do kielicha lub na bosy koniec rury
160	Brąz, Szary, Pomarańcz	Do kielicha
200	Brąz, Szary, Pomarańcz	Do kielicha



RURY OSŁONOWE



Rury osłonowe do ogrzewania

Nazwa (średnica wewnętrzna)	Nr kat.
Peszel 22/18 x 50 m czerwony/niebieski	ROS002/ROS002N
Peszel 25/21 x 50 m czerwony/niebieski	ROS0003/ROS0003N
Peszel 28/23 x 50 m czerwony/niebieski	ROS0004/ROS0004N
Peszel 36/29 mm x 50 m czerwony/niebieski	ROS0005/ROS0005N



Rury osłonowe arot

Nazwa (średnica wewnętrzna)	Nr kat.
RURA AROT FI 40X25m niebieskie	ROS0014
RURA AROT FI 40X50m niebieskie	ROS0013
RURA AROT FI 50X25m niebieskie	ROS0007
RURA AROT FI 50X50m niebieskie	ROS0008
RURA AROT FI 75X25m niebieskie	ROS0009
RURA AROT FI 75X50m niebieskie	ROS0010
RURA AROT FI 110X25m niebieskie	ROS0011
RURA AROT FI 110X50m niebieskie	ROS0012

Mufy do rur arot

Średnica

- 40
- 50
- 75
- 110



WODA DESZCZOWA



Zbiorniki na wodę deszczową bez pompy

Pojemność	Wysokość całkowita	Wysokość do wlotu	Wysokość do wylotu	Szerokość	Długość
1000 litrów	1000	770	720	780	2040
2000 litrów	1570	1270	1220	870	2410
2500 litrów	1680	1550	1215	1240	2220
3000 litrów	1570	1240	1190	1210	2700
3500 litrów	1680	1550	1215	1240	2990
4000 litrów	1860	1570	1520	1500	2400
5000 litrów	2220	1830	1780	1500	2400
7000 litrów	1400	1215	965	2400	3175

Zbiorniki na wodę deszczową z pompą

Pojemność	Wysokość całkowita	Szerokość	Długość
3000 litrów	1500	1380	2300
4000 litrów	1620	1700	2400
5000 litrów	1750	1700	2400

1. Pompą płytkową (wydajność 92 l/ min, podnoszenie- 30 m, moc silnika 0,8 Kw, zasilanie 230)
2. Pompą ciśnieniową (wydajność 95 l/ min, podnoszenie- 36 m, moc silnika 0,9 Kw, zasilanie 230)

Nakrętki do mausera



Średnica	Nr kat.
1/2	WDE0012
3/4	WDE0013
1	WDE0014



Beczka ozdobna
500 Litrów

Beczka ozdobna
1100 Litrów



Pokrywa pod węza ogrodowego



Filtr drop
Do wody deszczowej

Odzyskiwacze wody

Średnica	Kolory
63	Brąz/Grafit/Czarny
80	Grafit
90	Brąz/Grafit/Czarny
100	Grafit
110	Brąz/Grafit/Czarny





SYSTEM ZGRZEWANY PP

RURY



Rury 4mb pn20

Średnica	Nr kat.
16	2016-4
20	2020-4
25	2025-4
32	2032-4
40	2040-4
50	2050-4
63	2063-4



Rury glass 4mb Włókno szklane

Średnica	Nr kat.
20	GLASS20
25	GLASS25
32	GLASS32
40	GLASS40
50	GLASS50
63	GLASS63

Większe średnice na zamówienie



Obejścia krótkie

Średnica	Nr kat.
20	303-20 SHORT
25	303-25 SHORT



Obejścia długie

Średnica	Nr kat.
20	303-20
25	303-25
32	303-32

KOLANA



Kolana 45°

Średnica	Nr kat.
16	308-16
20	308-20
25	308-25
32	308-32
40	308-40
50	308-50
63	308-63



Kolana 90°

Średnica	Nr kat.
16	304-16
20	304-20
25	304-25
32	304-32
40	304-40
50	304-50
63	304-63



Kolana nypłowe 45°

Średnica	Nr kat.
16	351-16
20	351-20
25	351-25
32	351-32
40	351-40
50	351-50



Kolana nypłowe 90°

Średnica	Nr kat.
16	350-16
20	350-20
25	350-25
32	350-32
40	350-40
50	350-50



Kolana GW

Średnica	Nr kat.
16 x 1/2	603-16/12
20 x 1/2	603-20/12
20 x 3/4	603-20/34
25 x 1/2	603-25/12
25 x 3/4	603-25/34
32 x 3/4	603-32/34
32 x 1	603-32/1



Kolana GZ

Średnica	Nr kat.
16 x 1/2	605-16/12
20 x 1/2	605-20/12
20 x 3/4	605-20/34
25 x 1/2	605-25/12
25 x 3/4	605-25/34
32 x 3/4	605-32/34
32 x 1	605-32/1



Kolana GW z łapkami

Średnica	Nr kat.
16 x 1/2	650-16/12
20 x 1/2	650-20/12
25 x 1/2	650-25/12
25 x 3/4	650-25/34



Kolana GZ z łapkami

Średnica	Nr kat.
20 x 1/2	651-20/12
25 x 1/2	651-25/12

SYSTEM ZGRZEWANY PP



TRÓJNIKI



Średnica	Nr kat.
16	301-16
20	301-20
25	301-25
32	301-32
40	301-40
50	301-50
63	301-63



Trójniki redukcyjne

Średnica	Nr kat.
20 x 16 x 20	302-20/16/20
25 x 20 x 25	302-25/20/25
32 x 20 x 32	302-32/20/32
32 x 25 x 32	302-32/25/32
40 x 20 x 40	302-40/20/40
40 x 25 x 40	302-40/25/40
40 x 32 x 40	302-40/32/40
50 x 20, 25, 32, 40	
63 x 20, 25, 32, 40, 50	

Trójniki GW



Średnica	Nr kat.
16 x 1/2	601-16/12/16
20 x 1/2	601-20/12/20
20 x 3/4	601-20/34/20
25 x 1/2	601-25/12/25
25 x 3/4	601-25/34/25
32 x 3/4	601-32/34/32
32 x 1	601-32/1/32



Trójniki GZ

Średnica	Nr kat.
16 x 1/2	602-16/12/16
20 x 1/2	602-20/12/20
20 x 3/4	602-20/34/20
25 x 1/2	602-25/12/25
25 x 3/4	602-25/34/25
32 x 3/4	602-32/34/32
32 x 1	602-32/1/32

ZŁĄCZKI



Średnica	Nr kat.
16	305-16
20	305-20
25	305-25
32	305-32
40	305-40
50	305-50
63	305-63

Złączki redukcyjne mufowe

Średnica	Nr kat.
20 x 16	306-20/16
25 x 20	306-25/20
32 x 20	306-32/20
32 x 25	306-32/25
40 x 20	306-40/20
40 x 25	306-40/25
40 x 32	306-40/32
50 x 32	306-50/32
50 x 40	306-50/40
63 x 40, 50	



Złączki redukcyjne nypłowe

Średnica	Nr kat.
25 x 20	307-25/20
32 x 25	307-32/25
40 x 32	307-40/32

Złączki GW



Średnica	Nr kat.
16 x 1/2	607-16/12
20 x 1/2	607-20/12
20 x 3/4	607-20/34
25 x 1/2	607-25/12
25 x 3/4	607-25/34
32 x 3/4	607-32/34
32 x 1	607-32/1
40 x 5/4	607-40/114
50 x 6/4	607-40/112
63 x 2	607-63/2



Złączki GZ

Średnica	Nr kat.
16 x 1/2	606-16/12
20 x 1/2	606-20/12
20 x 3/4	606-20/34
25 x 1/2	606-25/12
25 x 3/4	606-25/34
32 x 3/4	606-32/34
32 x 1	606-32/1
40 x 5/4	606-40/114
50 x 6/4	606-50/112
63 x 2	606-63/2



SYSTEM ZGRZEWANY PP

PÓŁSRUBUNKI



Średnica	Nr kat.
20 x 3/4	608-20/34
25 x 1	608-25/1

ZAŚLEPKI



Średnica	Nr kat.
16	309-16
20	309-20
25	309-25
32	309-32
40	309-40
50	309-50
63	309-63

ŚRUBUNKI

Śrubunki GW



Średnica	Nr kat.
20 x 1/2	658-20/12
25 x 3/4	658-25/34
32 x 1	658-32/1



Śrubunki GZ

Średnica	Nr kat.
20 x 1/2	657-20/12
25 x 3/4	657-25/34
32 x 1	657-32/1



Śrubunki Holender

Średnica	Nr kat.
20	653-20
25	653-20

ZAWORY

Zawory kulowe



Średnica	Nr kat.
20	353-20
25	353-25
32	353-32
40	353-40
50	353-50
63	353-63

Zawory podtynkowe



Średnica	Nr kat.
20	352-20
25	352-25

Filtr Skośny



Średnica	Nr kat.
20	355-20

Zawory grzybkowe

Średnica	Nr kat.
20	354-20
25	354-25
32	354-32



PŁYTKI I KOMPLETY

Płytki montażowa



Nr kat.
356-100/150

Płytki montażowa regulowana 20 x 1/2 GW



Nr kat.
655-20/12

Listwy montażowe z kolankami



Średnica	Nr kat.
20 x 1/2 GW L-150	659-20/12
20 x 1/2 GW L-100	660-20/12

Korki prób szczelności 1/2



Kolor	Nr kat.
Niebieski	9805N
Czerwony	9805

RURA ALU-PEX



Średnica	Nr kat.
16	MRA16
20	MRA20
25	MRA25

ZŁĄCZKI

Średnica	Nr kat.	
	Skręcany	Zapras
16 x 16	MSM16	PSM16
20 x 20	MSM20	PSM20
20 x 16	MSR2016	PSR2016
25 x 25		PSM25
25 x 20		PSR2520



Złączki GZ

Średnica	Nr kat.	
	Skręcany	Zapras
16 x 1/2	MSZZ1612	PSZZ1612
16 x 3/4	MSZZ1634	PSZZ1634
20 x 1/2	MSZZ2012	PSZZ2012
20 x 3/4	MSZZ2034	PSZZ2034
25 x 3/4		PSZZ2534
25 x 1		PSZZ251



Złączki GW

Średnica	Nr kat.	
	Skręcany	Zapras
16 x 1/2	MSZW1612	PSZW1612
16 x 3/4	MSZW1634	PSZW1634
20 x 1/2	MSZW2012	PSZW2012
20 x 3/4	MSZW2034	PSZW2034
25 x 3/4		PSZW2534
25 x 1		PSZW251



KOLANA

Średnica	Nr kat.	
	Skręcany	Zapras
16 x 16	MSK16	PSK16
20 x 20	MSK20	PSK20
25 x 25		PSK25



Kolana GZ

Średnica	Nr kat.	
	Skręcany	Zapras
16 x 1/2	MSKZ1612	PSKZ1612
16 x 3/4	MSKZ1634	PSKZ1634
20 x 1/2	MSKZ2012	PSKZ2012
20 x 3/4	MSKZ2034	PSKZ2034
25 x 3/4		PSKZ2534
25 x 1		PSKZ251



Kolana GW z łapkami

Średnica	Nr kat.	
	Skręcany	Zapras
16 x 1/2	MSKWL1612	PSKWL1612
16 x 3/4	MSKWL1634	PSKWL1634
20 x 3/4	MSKWL2034	PSKWL2034



Kolana GW

Średnica	Nr kat.	
	Skręcany	Zapras
16 x 1/2	MSKW1612	PSKW1612
16 x 3/4	MSKW1634	PSKW1634
20 x 1/2	MSKW2012	PSKW2012
20 x 3/4	MSKW2034	PSKW2034
25 x 3/4		PSKW2534
25 x 1		PSKW251





SYSTEM PEX

TRÓJNIKI



Średnica	Nr kat.	
	Skręcany	Zapras
16 x 16	MST16	PST16
20 x 20	MST20	PST20
20 x 16	MSTR2016	PSTR2016
25 x 16		PSTR2516
25 x 20		PSTR2520
25 x 25		PST25



Trójniki GW

Średnica	Nr kat.	
	Skręcany	Zapras
16 x 1/2	MSTW1612	PSTW1612
16 x 3/4	MSTW1634	PSTW1634
20 x 1/2	MSTW2012	PSTW2012
20 x 3/4	MSTW2034	PSTW2034



Korki prób szczelności do rur wielowarstwowych fi 16

Kolor	Nr kat.
Niebieski	9806n
Czerwony	9860



Trójniki GZ

Średnica	Nr kat.	
	Skręcany	Zapras
16 x 1/2	MSTZ1612	PSTZ1612
16 x 3/4	MSTZ1634	PSTZ1634
20 x 1/2	MSTZ2012	PSTZ2012
20 x 3/4	MSTZ2034	PSTZ2034

Śrubunek

Średnica	Nr kat.
	Zapras.
25 x 3/4	PSSRUB2534



Zawór kulowy (rączka czerwona i niebieska)

Średnica	Nr kat.
	Skręcany
16 x 1/2	MSZAW



KOLANA HAMBURSKIE

Średnica	Rozmiar	Nr kat.
1/2	21,3 x 2,0	HAM0001
3/4	26,9 x 2,3	HAM0002
1	33,7 x 2,6	HAM0003
5/4	42,4 x 2,6	HAM0004
6/4	48,3 x 2,6	HAM0005
2	60,3 x 2,9	HAM0006
2,5	76,1 x 2,9	HAM0037
3	88,9 x 3,2	HAM0038
4	108 x 3,6	HAM0035



MUFY STALOWE

Średnica	Rozmiar	Nr kat.
1/2	15	HAM0007
3/4	20	HAM0008
1	25	HAM0009
5/4	32	HAM0010
6/4	40	HAM0011
2	50	HAM0012



KOLANA



Kolana 90° GW

Kolana 90° GZ

Kolana redukcyjne

Średnica	Ocynk	Czarne
1/2	FP09012	FC09012
3/4	FP09034	FC09034
1	FP0901	FC0901
5/4	FP09054	FC09054
6/4	FP09064	FC09064
2	FP0902	FC0902

Średnica	Ocynk	Czarne
1/2	FP09212	FC09212
3/4	FP09234	FC09234
1	FP0921	FC0921
5/4	FP09254	FC09254
6/4	FP09264	FC09264
2	FP0922	FC0922

Średnica	Ocynk	Czarne
3/4 x 1/2	FP0903412	FC0903412
1 x 1/2	F090112	FC090112
1 x 3/4	FP090134	FC090134

TRÓJNIKI



Średnica	Ocynk	Czarne
1/2	FP13012	FC13012
3/4	FP13034	FC13034
1	FP1301	FC1301
5/4	FP13054	FC13054
6/4	FP13064	FC13064
2	FP1302	FC1302



Trójniki redukcyjne

Średnica	Ocynk	Czarne
1/2 x 3/8	FP1303412	FC1303412
3/4 x 1/2	FP130112	FC130112
1 x 1/2	FP130134	FC130134
1 x 3/4	FP130134	FC130134
5/4 x 1/2	FP1305412	FC1305412
5/4 x 3/4	FP1305434	FC1305434
5/4 x 1	FP130541	FC130541
6/4 x 1/2	FP1306412	FC1306412
6/4 x 3/4	FP1306434	FC1306434
6/4 x 1	FP130641	FC130641
6/4 x 5/4	FP1306454	FC1306454

MUFY



Średnica	Ocynk	Czarne
3/8	FP27038	FC27038
1/2	FP27012	FC27012
3/4	FP27034	FC27034
1	FP2701	FC2701
5/4	FP27054	FC27054
6/4	FP27064	FC27064
2	FP2702	FC2702

Redukcje

Średnica	Ocynk	Czarne
3/4 x 1/2	FP2413412	FC2413412
1 x 1/2	FP241112	FC241112
1 x 3/4	FP241134	FC241134
5/4 x 1/2	FP2415412	FC2415412
5/4 x 3/4	FP2415434	FC2415434
5/4 x 1	FP241541	FC241541
6/4 x 1/2	FP2416412	FC2416412



Mufy redukcyjne

Średnica	Ocynk	Czarne
1/2 x 3/8	FP2401238	FC2401238
3/4 x 1/2	FP2403412	FC2403412
1 x 1/2	FP240112	FC240112
1 x 3/4	FP240134	FC240134
5/4 x 1/2	FP2405412	FC2405412
5/4 x 3/4	FP2405434	FC2405434
5/4 x 1	FP240541	FC240541
6/4 x 1/2	FP2406412	FC2406412
6/4 x 3/4	FP2406434	FC2406434



OCYNK I CZARNE

NYPLE



Średnica	Ocynk	Czarne
1/2	FP28012	FC28012
3/4	FP28034	FC28034
1	FP2801	FC2801
5/4	FP28054	FC28054
6/4	FP28064	FC28064
2	FP2802	FC2802



Nyple redukcyjne

Średnica	Ocynk	Czarne
1/2 x 3/8	FP2451238	FC2451238
3/4 x 1/2	FP2453412	FC2453412
1 x 1/2	FP245112	FC245112
1 x 3/4	FP245134	FC245134
5/4 x 1/2	FP2455412	FC2455412
5/4 x 3/4	FP2455434	FC2455434
5/4 x 1	FP245541	FC245541
6/4 x 1/2	FP2456412	FC2456412
6/4 x 3/4	FP2456434	FC2456434
6/4 x 1	FP245641	FC245641
6/4 x 5/4	FP2456454	FC2456454
2 x 1/2	FP245212	FC245212
2 x 3/4	FP245234	FC245234
2 x 1	FP24521	FC24521

ZAŚLEPKI



Średnica	Ocynk	Czarne
1/2	FP30012	FC30012
3/4	FP30034	FC30034
1	FP3001	FC3001
5/4	FP30054	FC30054
6/4	FP30064	FC30064
2	FP3002	FC3002

KORKI



Średnica	Ocynk	Czarne
1/2	FP29012	FC29012
3/4	FP29034	FC29034
1	FP2901	FC2901
5/4	FP29054	FC29054
6/4	FP29064	FC29064
2	FP2902	FC2902

ŚRUBUNKI



Śrubunki GZ

Średnica	Ocynk	Czarne
1/2	FP33112	FC33112
3/4	FP33134	FC33134
1	FP3311	FC3311
5/4	FP33154	FC33154
6/4	FP33164	FC33164
2	FP3312	FC3312

Śrubunki GW

Średnica	Ocynk	Czarne
1/2	FP33012	FC33012
3/4	FP33034	FC33034
1	FP3301	FC3301
5/4	FP33054	FC33054
6/4	FP33064	FC33064
2	FP3302	FC3302



Występują w wersji na uszczelkę i na stożek

OCYNKI I CZARNE



CZWÓRNIKI

Średnica	Ocynek	Czarne
1/2	FP18012	FC18012
3/4	FP18034	FC18034
1	FP1801	FC1801



PRZEDŁUŻKI

Średnica	Ocynek	Czarne
1/2	FP14512	FC14512
3/4	FP14534	FC14534
1	FP1451	FC1451
5/4	FP14554	FC14554
6/4	FP14564	FC14564
2	FP1452	FC1452



ŁUKI

Łuki GW

Średnica	Ocynek	Czarne
1/2	FP00212	FC00212
3/4	FP00234	FC00234
1	FP0021	FC0021

Łuki GZ

Średnica	Ocynek	Czarne
1/2	FP00112	FC00112
3/4	FP00134	FC00134
1	FP0011	FC0011



OBEJMY NAPRAWCZE (A'LA GEBO) I ZŁĄCZKI ZACISKOWE ŻELIWNE

Obejmy naprawcze typ OBA

Średnica	Nr kat.
3/8	GEB0021
1/2	GEB0022
3/4	GEB0023
1	GEB0024
5/4	GEB0025
6/4	GEB0026
2	GEB0027
2 1/2	GEB0028
3	GEB0029
4	GEB0030



Obejmy naprawcze typ OBD

Średnica	Nr kat.
1/2 x 1/2	GEB0031
3/4 x 1/2	GEB0032
1 x 1/2	GEB0033
1 x 3/4	GEB0034
5/4 x 3/4	GEB0035
5/4 x 1	GEB0036
6/4 x 3/4	GEB0037
6/4 x 1	GEB0038
6/4 x 5/4	GEB0039
2 x 1	GEB0040
2 x 5/4	GEB0041
2 1/2 x 1	GEB0042
2 1/2 x 5/4	GEB0043
2 1/2 x 6/4	GEB0044

ZŁĄCZKI DO POŁĄCZEŃ RUR STALOWYCH BEZ GWINTÓW

GZ – TYP AK

Średnica	Nr kat.
3/8	GEB0001
1/2	GEB0002
3/4	GEB0003
1	GEB0004
5/4	GEB0005
6/4	GEB0006
2	GEB0008
2 1/2	GEB0007
3	GEB0009
4	GEB0010



GW – TYP IK

Średnica	Nr kat.
3/8	GEB0011
1/2	GEB0012
3/4	GEB0013
1	GEB0014
5/4	GEB0015
6/4	GEB0016
2	GEB0018
2 1/2	GEB0017
3	GEB0019
4	GEB0020



SYSTEM PE SKRĘCANY

RURY PE W KRĘGACH



SDR - oznacza stosunek średnicy zewnętrznej rury (RC) do grubości jego ścianki. Pe 100 lub 80 - odmiana Polietylenu Pn - ciśnienie.

PE 100

Średnica	Grubość Ścianki	SDR	PN
32	2	17	10
32	3	11	16
40	2,4	17	10
40	3,7	11	16
50	3	17	10
50	4,6	11	16
63	3,8	17	10
63	5,8	11	10

Inne średnice, grubości ścianek lub PN na zamówienie

PE 80

Średnica	Grubość Ścianki	SDR	PN
20	2	11	12,5
25	2	13,6	10
32	2,4	13,6	10
40	3	13,6	10

RURY RC

Można stosować bez podsypki i obsypki.

PE 100 tytan

Średnica	Grubość Ścianki	SDR	PN
32	3	11	16
40	3,7	11	16
50	4,6	11	16
63	5,8	11	16

Inne średnice, grubości ścianek lub PN na zamówienie

RURY W SZTANGACH

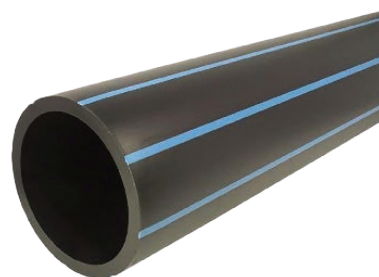

PE 100

Średnica	Grubość Ścianki	SDR	PN
90	5,4	17	10
90	8,2	11	16
110	6,6	17	10
110	10,0	11	16
125	7,4	17	10
125	11,4	11	16
160	9,5	17	10
160	14,6	11	16
200	11,9	17	10
200	18,2	11	16

Inne średnice, grubości ścianek lub PN na zamówienie



SYSTEM PE SKRĘCANY



KOLANA



Średnica	Nr kat.
20	1304-20
25	1304-25
32	1304-32
40	1304-40
50	1304-50



Kolana GW

Średnica	Nr kat.
20 x 12	1603-20/12
20 x 34	1603-20/34
25 x 12	1603-25/12
25 x 34	1603-25/34
32 x 1	1603-32/1
40 x 1	1603-40/1
40 x 5/4	1603-40/114



Kolana GZ

Średnica	Nr kat.
20 x 1/2	1605-20/12
20 x 3/4	1605-20/34
25 x 3/4	1605-25/34
25 x 1	1605-25/1
32 x 3/4	1605-32/34
32 x 1	1605-32/1
40 x 1	1605-40/1
40 x 5/4	1605-40/114

TRÓJNIKI



Średnica	Nr kat.
20	1301-20
25	1301-25
32	1301-32
40	1301-40
50	1301-50



Trójniki redukcyjne

Średnica	Nr kat.
25 x 20 x 25	1302-25/20/25
32 x 25 x 32	1302-32/25/32
40 x 32 x 40	1302-40/32/40

Trójniki GW

Średnica	Nr kat.
20 x 1/2	1601-20/12/20
20 x 3/4	1601-20/34/20
25 x 1/2	1601-25/12/25
25 x 3/4	1601-25/34/25
32 x 3/4	1601-32/34/32
32 x 1	1601-32/1/32
40 x 1	1601-40/1/40
40 x 5/4	1601-40/54/40



Trójniki GZ

Średnica	Nr kat.
20 x 1/2	1602-20/12/20
20 x 3/4	1602-20/34/20
25 x 1/2	1602-25/12/25
25 x 3/4	1602-25/34
32 x 3/4	1602-32/34/32
32 x 1	1602-32/1/32
40 x 1	1602-40/1/40
40 x 5/4	1602-40/54/40





SYSTEM PE SKRĘCANY

ZŁĄCZKI



Średnica	Nr kat.
20	1305-20
25	1305-25
32	1305-32
40	1305-40
50	1305-50

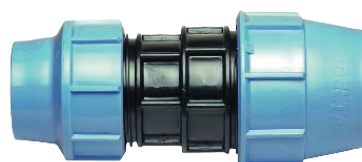

Złączki redukcyjne

Średnica	Nr kat.
25 x 20	1306-25/20
32 x 20	1306-32/20
32 x 25	1306-32/25
40 x 25	1306-40/25



Złączki GW

Średnica	Nr kat.
20 x 1/2	1607-20/12
20 x 3/4	1607-20/34
25 x 1/2	1607-25/12
25 x 3/4	1607-25/34
25 x 1	1607-25/1
32 x 1/2	1607-32/12
32 x 3/4	1607-32/34
32 x 1	1607-32/1
40 x 1	1607-40/1
40 x 5/4	1607-40/114
40 x 6/4	1607-40/112
40 x 2	1607-40/2



Złączki GZ

Średnica	Nr kat.
20 x 1/2	1606-20/12
20 x 3/4	1606-20/34
25 x 1/2	1606-25/12
25 x 3/4	1606-25/34
25 x 1	1606-25/1
32 x 1/2	1606-32/12
32 x 3/4	1606-32/34
32 x 1	1606-32/1
40 x 1	1606-40/1
40 x 5/4	1606-40/114
40 x 6/4	1606-40/112
40 x 2	1606-40/2



Zaślepki

Średnica	Nr kat.
20	1309-20
25	1309-25
32	1309-32
40	1309-40



Zawory kulowe

Średnica	Nr kat.
20	1354-20
25	1354-25
32	135-32



Obejmy siodłowe GW

Średnica	Nr kat.
Obejma 32 x 3/4	1322-32/34
Obejma 32 x 1/2	1322-32/12
Obejma 40 x 1/2	1322-40/12
Obejma 40 x 3/4	1322-40/34

ARMATURA GAZOWA



Zawory

Średnica	Nr kat.
1/2	GAZ0001
3/4	GAZ0002
1	GAZ0003



Rury PE do gazu

Średnica	Grubość Ścianki	SDR	PN
32	3	11	10
40	3,7	11	10

Inne średnice na zamówienie



Komplet dysz do kuchenek gazowych

Nr kat.

GAZ0029



Kolano gazowe mosiądz 1/2 WZ

Nr kat.

GAZ0019



Przewody do gazu 1/2

Długość	GW x GW	GW x GZ
500	GAZ0004	GAZ0005
750	GAZ0006	GAZ0007
1000	GAZ0008	GAZ0009
1250	GAZ0010	GAZ0011
1500	GAZ0012	GAZ0013
2000	GAZ0014	GAZ0015



Filtr skońy do instalacji gazowych

Średnica	Nr kat.
1/2	GAZ0016
3/4	GAZ0017
1	GAZ0018



Gaz przewod propan butan

Wymiar	Nr kat.
9/2,5 (krążek 25 m)	GAZ0021
9/2,5 (krążek 50 m)	GAZ0022



Redukcja z butli turystycznej na 21,8

Nr kat.

GAZ0023



Złączka prosta 1/2 do węża gazowego cynk

Nr kat.

GAZ0027



Złączka kątowna 1/2 do węża gazowego cynk

Nr kat.

GAZ0026



Reduktor do butli gazowej 11 kg

Nr kat.

GAZ0024



Reduktor do butli gazowej 11 kg z manometrem

Nr kat.

GAZ0025



Opaska ślimakowa 10-16

Nr kat.

GAZ0020





ARTYKUŁY WODOCIĄGOWE

ZASUWY



Zasuwy kotłnierzone
figura 111

Średnica

DN 50
DN 80
DN 100
DN 150
DN 200



Zasuwy gwintowane

Średnica

DN 20
DN 25
DN 32
DN 40
DN 50

NAWIERTKI

Średnica

DN 63
DN 90
DN 110
DN 125
DN 160
DN 225

Rozmiar gwintu

5/4 lub 6/4 lub 2"
5/4 lub 6/4 lub 2"
5/4 lub 6/4 lub 2"
5/4 lub 6/4 lub 2"
5/4 lub 6/4 lub 2"
5/4 lub 6/4 lub 2"



HYDRANTY

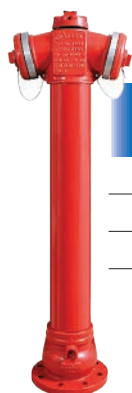

Hydranty nadziemne
PN 10 lub PN 16

Średnica

DN 80 lub DN 100
DN 80 lub DN 100
DN 80 lub DN 100

Wysokość

1900
2150
2450

Kolana stopowe

Średnica

DN 80
DN 100
DN 150
DN 200



Króćce dwukotłnierzone FF

Średnica

DN 80
DN 100
DN 150
DN 200

Długość

300,400,500,600
300,400,500,600
300,400,500,600
300,400,500,600



Hydranty podziemne
PN 10 lub PN 16

Średnica

DN 80 lub DN 100
DN 80 lub DN 100
DN 80 lub DN 100

Wysokość

750
1000
1250



Kotłnierze

Średnica

DN 50
DN 80
DN 100
DN 150
DN 200

Średnica rury PE

DN 63
DN 90
DN 110
DN 160 lub 180
DN 200 lub 225

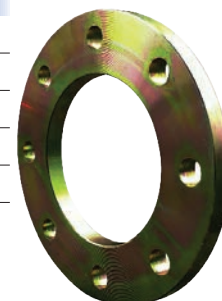

Klucz uniwersalny
do hydrantów „K6”



Klucz do hydrantów
nadziemnych „K4”

ARTYKUŁY WODOCIĄGOWE



Uszczelki do kotnierzy

Średnica

DN 50

DN 80

DN 100

DN 150

DN 200



Tuleje do rur PE PN 10 lub PN 16

Średnica

DN 63

DN 75

DN 90

DN 110

DN 125

DN 140

DN 160

DN 180

DN 200



Do skręcenia kotnierzy, potrzebne są śruby, podkładki oraz nakrętki sprzedawane oddzielnie.

SKRZYNKI



Skrzynka nawiertki mała

Nr kat.

WOD0012



Skrzynka zasuwu duża

Nr kat.

WOD0013



Skrzynka hydrantowa z pokrywą żeliwną

Nr kat.

WOD0039



Klucz do obudowy służący do regulacji przepływu wody

Nr kat.

WOD0014



Obudowa sztywna do zasuw i nawiertek

Nr kat.

WOD0010, WOD0010A



Obudowa teleskopowa do zasuw i nawiertek

Nr kat.

WOD0011, WOD0011A

Podkładka pod skrzynkę hydrantową

Nr kat.

WOD0040

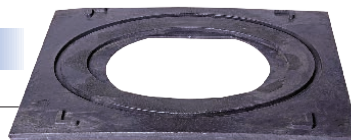

Podkładka do skrzynki zasuwu/nawiertki

Nr kat.

WOD0037



ELEKTROOPOROWE

KOLANA

Kolana 90°

Średnica	Nr kat.
25	2304-25
32	2304-32
40	2304-40
50	2304-50
63	2304-63
90	2304-90
110	2304-110



Kolana 45°

Średnica	Nr kat.
32	2308-32
40	2308-40
50	2308-50
63	2308-63
90	2308-90
110	2308-110

MUFY

Średnica	Nr kat.
25	2305-25
32	2305-32
40	2305-40
50	2305-50
63	2305-63
90	2305-90
110	2305-110



TRÓJNIKI

Średnica	Nr kat.
25	2301-25
32	2301-32
40	2301-40
50	2301-50
63	2301-63
90	2301-90
110	2301-110



Trójniki redukcyjne

Średnica	Nr kat.
32 x 25 x 32	2302-32/25/32
40 x 32 x 40	2302-40/32/40
50 x 32 x 50	2302-50/32/50
50 x 40 x 50	2302-50/40/50

REDUKCJE

Średnica	Nr kat.
32 x 25	2306-32/25
40 x 32	2306-40/32
50 x 32,40	
63 x 32,40,50	
90 x 63	2306-90/63
110 x 63,90	

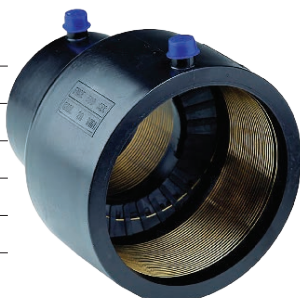

KORKI

Średnica	Nr kat.
25	2309-25
32	2309-32
40	2309-40
50	2309-50
63	2309-63
90	2309-90
110	2309-110



ZŁĄCZKI

Złączki GW

Średnica	Nr kat.
25 x 3/4	2607-25/34
32 x 1	2607-32/1
40 x 5/4	2607-40/114
50 x 6/4	2607-50/112
63 x 2	2607-63/2
90 x 3	2607-90/3
110 x 4	2607-110/4



Złączki GZ

Średnica	Nr kat.
25 x 3/4	2606-25/34
32 x 1	2606-32/1
40 x 5/4	2606-40/114
50 x 6/4	2606-50/112
63 x 2	2606-63/2
90 x 3	2606-90/3
110 x 4	2606-110/4



Inne średnice dostępne na zamówienie

AKCESORIA OGRODOWE



WEŻE OGRODOWE



Ekstra Gold Line

Średnica	Długość	Nr kat.
1/2	20 m	WOZEX 1/2/20
1/2	30 m	WOZEX 1/2/30
1/2	50 m	WOZEX 1/2/50
3/4	20 m	WOZEX 3/4/20
3/4	30 m	WOZEX 3/4/30
3/4	50 m	WOZEX 3/4/50



Sprint - Pro Eko

Średnica	Długość	Nr kat.
1/2	20 m	WFS 1/220
1/2	30 m	WFS 1/230
1/2	50 m	WFS 1/250
3/4	20 m	WFS 3/420
3/4	30 m	WFS 3/430
3/4	50 m	WFS 3/450



Tricot Reflex

Średnica	Długość	Nr kat.
1/2	20 m	WO TR 1/2/20
1/2	30 m	WO TR 1/2/30
1/2	50 m	WO TR 1/2/50
3/4	20 m	WO TR 3/4/20
3/4	25 m	WO TR 3/4/25



White Line

Średnica	Długość	Nr kat.
1/2	20 m	WO WL 1/2/20
1/2	30 m	WO WL 1/2/30
1/2	50 m	WO WL 1/2/50
3/4	20 m	WO WL 3/4/20
3/4	30 m	WO WL 3/4/30



Rozdzielacz 4
- drożny z zaworami

Nr kat.

WL-3033



Trójnik z zaworami
1 x 3/4 GW

Nr kat.

WL-2222



Nypel do łączenia
szybkotłączek

Nr kat.

WL-2200

PRZYŁĄCZA NA KRAN

Przyłącza na kran

Średnica	Nr kat.
3/4 x 1/2	WL-2198
1 x 3/4	WL-2199



Przyłącza na kran

Średnica	Nr kat.
1/2 GW	WL-2196
3/4 GW	WL-2195
1 GW	WL-2197





AKCESORIA OGRODOWE

MUFY

Złączka redukcyjna

Średnica	Nr kat.
3/4 x 1/2	WL-2101
1 x 3/4	WL-2111



Złączka do węża

Średnica	Nr kat.
1/2	WL-2100
3/4	WL-2110
1	WL-2112



SZYBKOZŁĄCZKI

Standard

Średnica	Nr kat.
1/2	WL-2120
3/4	WL-2130



Szybkozłączka z funkcją Stop

Średnica	Nr kat.
1/2	WL-2140
3/4	WL-2150



ZRASZACZE



Zraszacz oscylacyjny o zmiennej szerokości

Nr kat.
WL-Z21



3 - ramienny zraszacz obrotowy

Nr kat.
WL-Z16



Dysza zraszająca regulowana

Nr kat.
WL-4710



Ogrodowy pistolet prosty 2 x do zraszania - regulowany

Nr kat.
WL-EN3T



Zraszacz - pulsak, wbijany

Nr kat.
WL-6023



Pistolet Quick Multi Spray do zraszania regulowany

Nr kat.
WL-EN7T



Pistolet standardowy do zraszania regulowany

Nr kat.
WL-EN1T

NAWODNIENIE OGRODU



Linia kroplująca to produkt który służy do nawadniania wszelkiego rodzaju iglaków, kwiatów, krzewów i drzew owocowych. Zatem sprawdzi się doskonale w ogrodach, na plantacjach czy też w sadach.



Rury do nawadniania (100 mb)

Średnica	Grubość	Nr kat.
16	1,2	NAWOD16
20	1,4	NAWOD20
25	1,6	NAWOD25
32	2,0	NAWOD32



Linia kroplująca bez kompensacji (400mb)

Średnica	Wydajność	Rozstaw kroplowników	Nr kat.
16	2,0 l	33 cm	KROP1

Możliwość zakupu rur i linii w odcinkach 50 mb.



Trójnik do linii kroplującej 16

Nr kat.
KROP4



Kolano do linii kroplującej 16

Nr kat.
KROP3



Zawór do linii kroplującej 16

Nr kat.
KROP6



Zawór do linii kroplującej 16 x 3/4

Nr kat.
KROP5



Złączka do linii kroplującej 16

Nr kat.
KROP2



Słupki ogrodowe

Stupek ogrodowy	Nr kat.
z 1 kranem	9979
z 2 kranami	9980

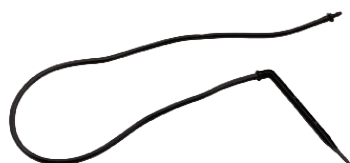

Kroplownik patykowy kątowy 50 cm

Nr kat.
KROP8



Przebijak

Nr kat.
KROP9



Szpilki 18 cm

Nr kat.
KROP7



KLEJONKA PVC I CPVC



Rura 3 mb

Średnica	PVC	CPVC
1/2	310057	50005
3/4	310077	50007



Złączki KW x KW

Średnica	PVC	CPVC
1/2	30105	50105
3/4	30107	50107



Złączki KW x GZ

Średnica	PVC	CPVC
1/2	30405	50405
3/4	30407	50407



Kolana KW x KW

Średnica	PVC	CPVC
1/2	30705	50705
3/4	30707	50707



Złączki KW x GW

Średnica	PVC	CPVC
1/2	30305	50305
3/4	30307	50307



Kolanko CPVC z uchwytem mocującym 1/2

CPVC
53055



Kolanko CPVC mosiężne z uchwytem 1/2 GW

Nr kat.
55705



Zaślepki KW x KW

Średnica	PVC	CPVC
1/2	30155	50155
3/4	30157	50157



Trójniki KW x KW x KW

Średnica	PVC	CPVC
1/2	31405	51405
3/4	31407	51407

Dostępne również kolanka KW X GW oraz KW x KZ

WYLEWKI



Kształt „U”

Średnica	Długość	Nr kat.
1/2	160	WYL0010
1/2	180	WYL0011
1/2	250	WYL0012
1/2	300	WYL0013
1/2	330	WYL0014
3/4	160	WYL0015
3/4	180	WYL0016
3/4	250	WYL0017
3/4	300	WYL0018



Kształt „S”

Średnica	Długość	Nr kat.
1/2	160	WYL0001A
1/2	180	WYL0001
1/2	250	WYL0002
1/2	300	WYL0003
1/2	330	WYL0004
3/4	160	WYL0005
3/4	180	WYL0006
3/4	250	WYL0007
3/4	300	WYL0008
3/4	330	WYL0009



Kształt „L” do baterii jednouchwytowych

Długość	Nr kat.
100	WYL0019
150	WYL0020
180	WYL0021
220	WYL0022
250	WYL0023
270	WYL0024
300	WYL0025

RURY CZARNE, OCYNK I KRÓCCE



KRÓCCE GWINTOWANE



Średnica	Długość (cm)
1/2, 3/4, 1, 5/4, 6/4, 2	5
1/2, 3/4, 1, 5/4, 6/4, 2	6
1/2, 3/4, 1, 5/4, 6/4, 2	7
1/2, 3/4, 1, 5/4, 6/4, 2	8
1/2, 3/4, 1, 5/4, 6/4, 2	9
1/2, 3/4, 1, 5/4, 6/4, 2	10
1/2, 3/4, 1, 5/4, 6/4, 2	15
1/2, 3/4, 1, 5/4, 6/4, 2	20
1/2, 3/4, 1, 5/4, 6/4, 2	25
1/2, 3/4, 1, 5/4, 6/4, 2	30
1/2, 3/4, 1, 5/4, 6/4, 2	40
1/2, 3/4, 1, 5/4, 6/4, 2	50
1/2, 3/4, 1, 5/4, 6/4, 2	60
1/2, 3/4, 1, 5/4, 6/4, 2	70
1/2, 3/4, 1, 5/4, 6/4, 2	80
1/2, 3/4, 1, 5/4, 6/4, 2	90
1/2, 3/4, 1, 5/4, 6/4, 2	100
1/2, 3/4, 1, 5/4, 6/4, 2	200

RURY



Rury ocynkowane	Rury czarne ze szwem	Rury czarne bez szwu
Średnica	Średnica	Średnica
1/2	1/2	1/2
3/4	3/4	3/4
1	1	1
5/4	5/4	5/4
6/4	6/4	6/4
2	2	2

Krócce spawalnicze

Średnica	Długość
1/2	15
3/4	15
1	15
5/4	15
6/4	15
2	15



Krócce tak jak rury mogą być ocynkowane, czarne ze szwem, czarne bez szwu (do gazu). Wszystkie króćce mogą być jednostronnie gwintowane, lub dwustronnie gwintowane. Każda inna długość dostępna na zamówienie.

GRZEJNIKI



Grzejniki PURMO VENTIL oraz VENTIL COMPACT

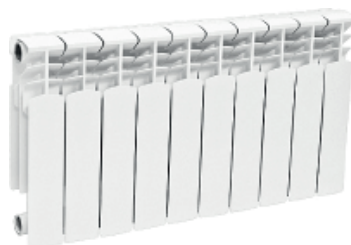

Grzejniki aluminiowe ARMATURA KRAKÓW



Grzejniki stalowe oraz aluminiowe DIAMOND

Możliwość zamówienia również grzejników firmy IDMAR

ODCINKI 2 MB



Czerwone	
Średnica	Nr kat.
15/6	OTPW15/6
18/6	OTPW18/6
22/6	OTPW22/6
28/6	OTPW28/6
35/6	OTPW35/6

Czerwone	
Średnica	Nr kat.
15/9	OTPW15/9
18/9	OTPW18/9
22/9	OTPW22/9
28/9	OTPW28/9
35/9	OTPW35/9



Niebieskie	
Średnica	Nr kat.
15/6	OTN15/6
18/6	OTN18/6
22/6	OTN22/6
28/6	OTN28/6
35/6	OTN35/6

Szare	
Średnica	Nr kat.
15/9	OTST15/9
18/9	OTST18/9
22/9	OTST22/9
28/9	OTST28/9
35/9	OTST35/9
42/9	OTST42/9
48/9	OTST48/9
54/9	OTST54/9
60/9	OTST60/9
63/9	OTST63/9
76/9	OTST76/9
89/13	OTST89/9
108/13	OTST108/9
114/13	OTST114/9



ZWOJE 10 MB



Niebieskie	
Średnica	Nr kat.
15/6	OTZWN15/6
18/6	OTZWN18/6
22/6	OTZWN22/6
28/6	OTZWN28/6
35/6	OTZWN35/6



Klamry do otulin termooizolacyjnych

Nr kat.
INST0082

Czerwone	
Średnica	Nr kat.
15/6	OTZW15/6
18/6	OTZW18/6
22/6	OTZW22/6
28/6	OTZW28/6
35/6	OTZW35/6



ARMATURA GRZEWcza



Zbiorniki wyrównawcze

Pojemność	Nr kat.
10 l	CO0001
15 l	CO0002
20 l	CO0003
25 l	CO0003A
30 l	CO0004
40 l	CO0005
50 l	CO0006



Naczynia przeponowe do C.W.U

Pojemność	Nr kat.
8 l	CO0153
12 l	CO0150
18 l	CO0151
24 l	CO0152



Zespół bezpieczeństwa do naczynia przeponowego 3/4

Nr kat.

CO0007

Naczynia przeponowe do C.O.

Pojemność	Nr kat.
8 l	CO0146
12 l	CO0147
18 l	CO0148
24 l	CO0149



Zawory różnicowe

Średnica	Nr kat.
1	CO0008
5/4	CO0009
6/4	CO0010
2	CO0011



Filtry osadnikowe

Średnica	Nr kat.
1/2	CO0015
3/4	CO0016
1	CO0014A
5/4	CO0091A
6/4	CO0092
2	CO0093

OBEJŚCIA POMPY

Pionowe

Średnica	Nr kat.
1	CO0017
5/4	CO0018
6/4	CO0019
2	CO0020



Poziome

Średnica	Nr kat.
1	CO0021
5/4	CO0022
6/4	CO0023
2	CO0024





ARMATURA GRZEWcza

ZAWORY BEZPIECZEŃSTWA



Średnica	Bary	Nr kat.
1/2 GW	3	CO0158
1/2 GW	6	CO0159
1/2 GZ	3	CO0154
1/2 GZ	6	CO0157



Zawory bezpieczeństwa do bojlera

Średnica	Bary	Nr kat.
1/2	6	CO0014
3/4	7	CO0013



Zawór spustowy do pieca 1/2

Nr kat.

CO0012

ZAWORY REGULACYJNE



Siłownik zaworu regulacyjnego

Nr kat.

CO0136



Zawory regulacyjne

Średnica	Rodzaj	Nr kat.
3/4	3 - drogowy	CO0165
1	3 - drogowy	CO0138
5/4	3 - drogowy	CO0139
6/4	3 - drogowy	CO0140
2	3 - drogowy	CO0137
3/4	4 - drogowy	CO0143
1	4 - drogowy	CO0142
5/4	4 - drogowy	CO0141
6/4	4 - drogowy	CO0144
2	4 - drogowy	CO0145

ARMATURA GRZEWcza



ZAWORY GRZEJNIKOWE



Zawór grzejnikowy prosty 1/2

Nr kat.

CO0048



Zawór grzejnikowy kątowy 1/2

Nr kat.

CO0049



Zawór grzejnikowy odcinający prosty 1/2

Nr kat.

CO0050



Zawór grzejnikowy odcinający kątowy 1/2

Nr kat.

CO0051

ZESTAWY GRZEJNIKOWE



Zestaw zaworów grzejnikowych termostaticznych prosty

Nr kat.

CO0058



Zestaw zaworów grzejnikowych termostaticznych kątowy

Nr kat.

CO0059

ZAWORY TERMOSTATYCZNE



Zawór termostaticzny bez głowicy 1/2 prosty

Nr kat.

CO0122



Zawór termostaticzny bez głowicy 1/2 kątowy

Nr kat.

CO0121



Głowica termostaticzna M30 x 1,5

Nr kat.

CO0060

PRZYŁĄCZA



Zestaw przyłączy do grzejnika prosty 3/4

Nr kat.

CO0052



Zestaw przyłączy do grzejnika kątowy 3/4

Nr kat.

CO0053



Przyłącze 16 x 3/4 PEX EUROCON

Nr kat.

CO0054



ARMATURA GRZEWCZA

AKCESORIA GRZEJNIKOWE

Odpowietrznik grzejnikowy
1/2 z oringiem na klucz

Nr kat.
CO0042



Odpowietrznik grzejnikowy
1/2 na pokrętko

Nr kat.
CO0043



Odpowietrznik
automatyczny 1/2

Nr kat.
CO0046



Odpowietrznik ręczny 1/2
z odejściem pod wąż

Nr kat.
CO0126



Kluczyk metalowy
do odpowietrznika

Nr kat.
CO0044



Nypel grzejnikowy 1

Nr kat.
CO0047



Uszczelka do nypła
grzejnikowego cienka 1'

Nr kat.
CO0104

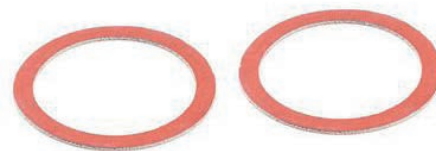

Nypel 1/2 x 3/4
do rozdzielacza

Nr kat.
CO0061



Zaślepka grzejnikowa
1/2 z oringiem

Nr kat.
CO0103



Uszczelka do korka
grzejnikowego gruba 1'

Nr kat.
CO0112



Redukcje grzejnikowe

Średnica	Rodzaj	Nr kat.
1 x 1/2	Lewa	CO0055
1 x 1/2	Prawa	CO0055A
1 x 3/4	Lewa	CO0056
1 x 3/4	Prawa	CO0056A

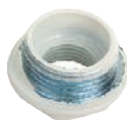

Korki grzejnikowe pełne

Średnica	Rodzaj	Nr kat.
1	Lewy	CO0057
1	Prawy	CO0057A



Zestaw grzejnikowy
(redukcje, odpowietrznik, zaślepka,
klucz, uszczelka)

Nr kat.
CO0045



ARMATURA GRZEWcza



AKCESORIA DO PODŁOGÓWKI



Klipsy do takera

Nr kat.
CO0095



Haki pojedyncze do ogrzewania podłogowego

Nr kat.
CO0037



Haki podwójne do ogrzewania podłogowego

Nr kat.
CO0039



Folia do ogrzewania podłogowego szerokość 1 m (rolka 50 m)

Nr kat.
Nr kat. CO0035, CO0035A (KOTAR)



Klipsy mocujące rury ogrzewania podłogowego (100 szt.)

Długość	Nr kat.
30 mm	CO0040
50 mm	CO0041



Taśma dylatacyjna brzegowa

Rozmiar	Nr kat.
8 mm x 15 cm x 50 mb z folią	CO0099

SZAFKI DO ROZDZIELACZY



Szafki podtynkowe

Ilość obwodów	Wymiary
4	W560-660 x S350 x G110-165
6	W560-660 x S450 x G110-165
8/3	W560-660 x S580 x G110-165
10/7	W560-660 x S780 x G110-165
13/10	W560-660 x S930 x G110-165
18/13	W560-660 x S1080 x G110-165



Szafki nadtynkowe

Ilość obwodów	Wymiary
4	W585 x S350 x G110
6	W585 x S450 x G110
8	W585 x S550 x G110
10	W585 x S650 x G110
13	W585 x S800 x G110

ROZDZIELACZE



Rozdzielacz

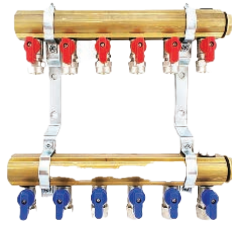

Rozdzielacz z zaworami manualnymi



Rozdzielacz do podłogówki ze wskaźnikami przepływu



Grupa mieszająca z pompą

ARMATURA POMIAROWA



Manometry 63 mm

Rodzaj	Bary	Kody
Dół (radialny)	0 - 10	INST0030
Dół (radialny)	0 - 6	INST0015
Tył (axialny)	0 - 10	INST0031
Tył (axialny)	0 - 6	INST0016

Termometry proste 120'

Średnica	Nr kat.
1/2	INST0017
3/4	INST0018



Termometr tarczowy 1/2 tylny

Nr kat.
INST0019



Termometr opaskowy 120 ze sprężyną

Nr kat.
INST0020



Wodomierze

Średnica	Rodzaj	Nr kat.	Rodzaj	Nr kat.
1/2	Ciepła woda	INST0045	Zimna woda	INS0021
3/4	-	-	Zimna woda	INS0022



Konsole wodomierza

Średnica	Nr kat.
1/2	INST0023
3/4	INST0024

ARMATURA GRZEWcza



POMPY CWU ORAZ CO



Pompy CO IBO

Moc – Wysokość podnoszenia

Nr kat.

25-40	POMP0011
25-60	POMP0010



Pompa CWU cyrkulacyjna IBO OHI 15-15

Nr kat.

POMP0015



Pompy CO elektroniczne Upe Alpha 1 Grundfos L-180

Moc – Wysokość podnoszenia

Nr kat.

25-40	POMP0003
25-60	POMP0004



Pompy CO mechaniczne Ferro 0201w L-180

Moc – Wysokość podnoszenia

Nr kat.

25-40	POMP0005
25-60	POMP0006



Pompa CO elektroniczna Małec ze śrubunkami L-180

Moc – Wysokość podnoszenia

Nr kat.

25-40	POMP0001
25-60	POMP0002



Czarne śrubunek do pompy 1 x 6/4

Nr kat.

POMP0008



Mosiądz śrubunek do pompy 1 x 6/4

Nr kat.

POMP0016



Uszczelka śrubunku do pompy

Nr kat.

POMP0009

AKCESORIA DO PIECA



Szczotki kominiarskie

Rozmiar	Nr kat.
150	CO0116
200	CO0117



Szczotki do czyszczenia pieca

Rozmiar

Nr kat.

40	CO0106
50	CO0107
60	CO0108
70	CO0109
80	CO0110

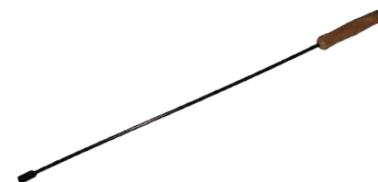

Uchwyt szczotki do czyszczenia pieca L-700

Nr kat.

CO0113

Drut stalowy do szczotek 10 m

Nr kat.

CO0118



Miarkownik 3/4 ciągu

Nr kat.

CO0163





KSZTAŁTKI MOSIĄDZ I CHROM

KOLANA 90



Kolana GW

Średnica	Nr kat. mosiądz	Nr kat. chrom
3/8	MOS0102	MOS0130
1/2	MOS0001	MOS0042
3/4	MOS0002	MOS0043
1	MOS0134	-



Kolana GZ

Średnica	Nr kat. mosiądz	Nr kat. chrom
3/8	MOS0121	-
1/2	MOS0003	MOS0044
3/4	MOS0004	MOS0045

TRÓJNIKI



Średnica	Nr kat. mosiądz	Nr kat. chrom
1/2	MOS0005	MOS0046
3/4	MOS0006	MOS0047
1	MOS0135	-



Kolana ZZ

Średnica	Nr kat. mosiądz
1/2	MOS0079
3/4	MOS0080

Mosiądz trójnik 1/2
ZZZ (GZ x GZ x GZ)

Nr kat.
MOS0094



Mosiądz listwa pod baterie
1/2 z kolanami

Nr kat.
MOS0132



NYPLE



Nyple redukcyjne

Średnica	Nr kat. mosiądz	Nr kat. chrom
1/2 x 3/8	MOS0014	MOS0052
3/4 x 1/2	MOS0015	MOS0053
1 x 1/2	MOS0089	-
1 x 3/4	MOS0016	-



Średnica	Nr kat. mosiądz	Nr kat. chrom
3/8	MOS0007	-
1/2	MOS0008	MOS0048
3/4	MOS0009	MOS0049
1	MOS0010	-

Nyple pełne

Średnica	Nr kat. mosiądz
1/2	MOS0115
3/4	MOS0116
1	MOS0117



Nyple „EASY O”

Średnica	Nr kat. mosiądz
1/2	MOS0106
3/4	MOS0107



Uszczelki oring do nypla „EASY”

Rozmiar	Nr kat.
1/2	GUM0108
3/4	GUM0109



Połączenie gwintowane, którego nie trzeba dodatkowo uszczelniać za pomocą nici lub pakut.

KSZTAŁTKI MOSIĄDZ I CHROM



MUFY

Średnica	Nr kat. mosiądz	Nr kat. chrom
3/8	MOS0103	-
1/2	MOS0011	MOS0050
3/4	MOS0012	MOS0051
1	MOS0013	-



Mufy redukcyjne

Średnica	Nr kat. mosiądz
1/2 x 3/8	MOS0021
3/4 x 1/2	MOS0022

REDUKCJE

Średnica	Nr kat. mosiądz	Nr kat. chrom
1/2 x 1/4	MOS0019	-
1/2 x 3/8	MOS0017	MOS0054
3/4 x 3/8	MOS0020	-
3/4 x 1/2	MOS0018	MOS0055
1 x 1/2	MOS0090	-
1 x 3/4	MOS0086	-



PRZEDŁUŻKI

Przedłużka do baterii 3/4 I-60

Nr kat.

MOS0068

Przedłużki 3/4

Długość (mm)	Nr kat. mosiądz
10	MOS0081
15	MOS0082
20	MOS0083
30	MOS0084
40	MOS0085

Przedłużki redukcyjne

Średnica	Nr kat. mosiądz
3/8 x 1/2	MOS0024
3/4 x 1/2	MOS0023

Przedłużki 1/2

Długość (mm)	Nr kat. mosiądz	Nr kat. chrom
10	MOS0029	MOS0060
15	MOS0030	MOS0061
20	MOS0031	MOS0062
25	MOS0032	MOS0063
30	MOS0033	MOS0064
40	MOS0034	MOS0065
50	MOS0035	MOS0066
60	MOS0036	MOS0123

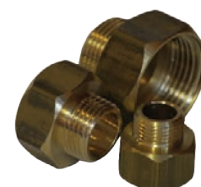

KORKI

Średnica	Nr kat. mosiądz	Nr kat. chrom
3/8	MOS0120	-
1/2	MOS0025	MOS0056
3/4	MOS0026	MOS0057



ZAŚLEPKI

Średnica	Nr kat. mosiądz	Nr kat. chrom
1/2	MOS0027	MOS0058
3/4	MOS0028	MOS0059





KSZTAŁTKI MOSIĄDZ I CHROM

ŚRUBUNKI

Średnica	Nr kat. mosiądz
1/2	MOS0038
3/4	MOS0039
1	MOS0039A
5/4	MOS0093
6/4	MOS0092
2	MOS0098



Śrubunki kątowe

Średnica	Nr kat. mosiądz
1/2	MOS0077
3/4	MOS0087
1	MOS0129



Półśrubunki

Średnica	Nr kat. mosiądz
1/2 x 3/4	MOS0040
3/4 x 1	MOS0041



Półśrubunki teleskopowe do wodomierza

Średnica	Nr kat. mosiądz
1/2 x 3/4	MOS0113
3/4 x 1	MOS0114

ZŁĄCZKI DO WĘŻA 1/2

	Złączki GZ	Złączki GW
Rozmiar	Nr kat.	Nr kat.
12	MOS0118	MOS0131
10	MOS0108	MOS0112
14	MOS0110	MOS0111



PRZEPUSTY DO ZBIORNIKA

Średnica	Nr kat. mosiądz
3/4 x 1/2	MOS0105
1 x 3/4	MOS0104



Uszczelka przepustu zbiornika

Rozmiar	Nr kat.
3/4	GUM0111
1	GUM0107

SZYBKOZŁĄCZKI QUICK

	Złączki GZ	Złączki GW
Rozmiar	Nr kat.	Nr kat.
1/2	MOS0122	MOS0125
3/4	MOS0127	MOS0126



ZAWORY



Zawory kulowe z rączką NN

Średnica	Nr kat.
1/2	ZAW0001
3/4	ZAW0002
1	ZAW0003
5/4	ZAW0004
6/4	ZAW0005
2	ZAW0006



Zawory kulowe z motylkiem NN

Średnica	Nr kat.
1/2	ZAW0010
3/4	ZAW0011
1	ZAW0012



Zawory kulowe z motylkiem NW

Średnica	Nr kat.
1/2	ZAW0007
3/4	ZAW0008
1	ZAW0009

Zawory kulowe ze śrubunkiem

Średnica	Nr kat.
1/2	ZAW0013
3/4	ZAW0014
1	ZAW0015



ZAWORY CZERPALNE



Zawory czerpalne

Średnica	Nr kat.
1/2	ZAW0031
3/4	ZAW0032



Zawory czerpalne żeliwne pod szybkozłączką

Średnica	Nr kat.
1/2	ZAW0033
3/4	ZAW0034



Zawory kulowe czerpalne pod szybkozłączką

Średnica	Nr kat.
1/2	ZAW0062
3/4	ZAW0073



Zawór czerpalny grzybkowy chrom

Średnica	Nr kat.
1/2	ZAW0070
3/4	ZAW0099

Zawory czerpalne mosiężne matowe

Średnica	Nr kat.
1/2	ZAW0093
3/4	ZAW0094



ZAWORY KĄTOWE



Zawory z rozetą

Średnica	Nr kat.
1/2 x 3/8	ZAW0037
1/2 x 1/2	ZAW0036
1/2 x 3/4	ZAW0035



Zawory z filtrem

Średnica	Nr kat.
1/2 x 3/8	ZAW0040
1/2 x 1/2	ZAW0039
1/2 x 3/4	ZAW0038



Zawory ceramiczne mini

Średnica	Nr kat.
1/2 x 3/8	ZAW0087
1/2 x 1/2	ZAW0088
1/2 x 3/4	ZAW0089



ZAWORY

Zawory antykamienne

Średnica	Nr kat.
1/2 x 3/8	ZAW0084
1/2 x 1/2	ZAW0085
1/2 x 3/4	ZAW0086



Zawory antykamienne z filtrem

Średnica	Nr kat.
1/2 x 3/8	ZAW0090
1/2 x 1/2	ZAW0091
1/2 x 3/4	ZAW0092

Zawory grzybkowe IMPET

Średnica	Nr kat.
1/2 x 3/8	ZAW0076
1/2 x 1/2	ZAW0077
1/2 x 3/4	ZAW0078



Zawór czasowy do pisuaru

Nr kat.
ZAW0100



Zawór do pralki 3 wyjściowy 1/2 x 1/2 x 3/4

Nr kat.
ZAW0041



Zawory antyskażeniowe

Średnica	Nr kat.
1/2	ZAW0042
3/4	ZAW0043
1	ZAW0044



Zawór trójnikowy 3/8 x 1/2 x 3/4

Nr kat.
ZAW0066



Zawory zwrotne

Średnica	Nr kat.
1/2	ZAW0054
3/4	ZAW0055
1	ZAW0056
5/4	ZAW0067
6/4	ZAW0065
2	ZAW0074



Zawory zwrotny z metalowym grzybkiem

Średnica	Nr kat.
1/2	ZAW0079
3/4	ZAW0080
1	ZAW0081

Zawory zwrotne z koszem ssącym

Średnica	Nr kat.
1/2	ZAW0103
3/4	ZAW0104
1	ZAW0102
5/4	ZAW0105
6/4	ZAW0106
2	ZAW0107



Zawory kulowe przelotowe Z filtrem skośnym

Średnica	Nr kat.
1/2	ZAW0059
3/4	ZAW0060
1	ZAW0061

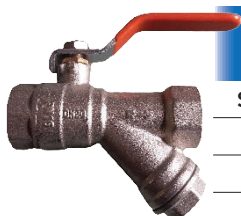

Zawory przelotowe żeliwne

Średnica	Nr kat.
1/2	ZAW0048
3/4	ZAW0049
1	ZAW0050



Główce zaworów przelotowych

Średnica	Nr kat.
1/2	ZAW0051
3/4	ZAW0052
1	ZAW0053



Reduktor ciśnienia wody z manometrem 3/4 z filtrem Hertz

Nr kat.
ZAW0071



Reduktory ciśnienia wody (podłączenie do jednego urządzenia)

Średnica	Nr kat.
1/2	ZAW0057
3/4	ZAW0058



Inne rozmiary dostępne na zamówienie

Wężyki 1/2 x 1/2 NN

Długość	Nr kat.
20	W0001
30	W0002
40	W0003
50	W0004
60	W0005
80	W0006
100	W0007
120	W0008
150	W0009
200	W0010

Wężyki 3/8 x 3/8 NN

Długość	Nr kat.
30	W0019
40	W0020
50	W0021
60	W0021A

Wężyki 1/2 x 3/8 NN

Długość	Nr kat.
30	W0016
40	W0017
50	W0018
60	W0021A

Wężyki 1/2 x 3/4 NN

Długość	Nr kat.
20	W0011
30	W0012
40	W0013
50	W0014
60	W0015



WĘŻYKI DO BATERII M10

Wężyki 1/2

Długość	Nr kat.
30	W0022
40	W0023
50	W0024
60	W0025

Wężyki 3/8

Długość	Nr kat.
30	W0026
40	W0027
50	W0028
60	W0029



Węże przyłączeniowe z zaworem

Rozmiar	Długość	Nr kat.
1/2 x 1/2	30	W0030
1/2 x 1/2	40	W0031
1/2 x 3/8	30	W0032
1/2 x 3/8	40	W0033

WĘŻYKI ROZCIĄGLIWE DO WODY

Wężyki 1/2

90-140
130-220
220-420
300-600
500-1000
750-1500
1000-2000

Wężyki 3/4

90-140
130-220
220-420
300-600
500-1000
750-1500
1000-2000

Wężyki 1'

90-140
130-220
220-420
300-600
500-1000

Wężyki 1/2 x 3/4

90-140
130-220
220-420
300-600
500-1000

Wężyki występują w wersji GW x GW , GW x GZ



WĘŻYKI ROZCIĄGLIWE DO GAZU

Wężyki 1/2

90-140
130-220
220-420

Wężyki 3/4

90-140
130-220
220-420
250-500
300-600
500-1000
750-1500
1000-2000

Wężyki 1'

90-140
130-220
220-420
300-600
500-1000
750-1500
1000-2000

Wężyki 1/2 x 3/4

90-140
130-220
220-420
250-500

Wężyki występują w wersji GW x GW , GW x GZ





FILTRY DO WODY

KORPUSY NARUROWE



Średnica	Nr kat.
1/2	WF12
3/4	WF34
1'	WF1

Możliwość zakupu samego klosza do korpusu

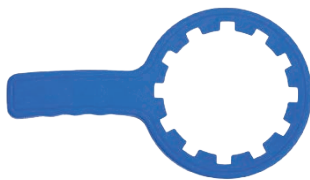

Klucz do korpusu

Nr kat.

WRT



Zestawy (korpus, klucz, płytki montażowe)

Średnica	Nr kat.
1/2	WF12 KPL
3/4	WF34 KPL
1'	WF1 KPL

WKŁADY DO KORPUSÓW



Sznurkowe 10"

Mikrony	Nr kat.
5	PP5M E
20	PP20M

Piankowe 10"

Mikrony	Nr kat.
5	PS5
20	PS20



Wkład węglowy 10"

Nr kat.

BL10

Wkład zmiękcżający zwykły 10"

Nr kat.

9889



FILTRY DO WODY



Filtr pralkowy

Nr kat.

WFST

Zalety:

- chroni przed odkładaniem się kamienia
- wydłuża żywotność sprzętów AGD
- pomaga usunąć istniejący kamień



Filtr prysznicowy

Nr kat.

WFSH

Filtr prysznicowy SPA

Nr kat.

WFSH-S

Zalety:

- usuwa chlor z wody i jego pochodne
- korzystnie wpływa na skórę i włosy (zapobiega nadmiernemu ich wysuszeniu).



Filtr dzbankowy

Nr kat.

WFDZ



Test twardości wody



Wskaźnik wymiany wkładów



Sól pastylkowa - 25 kg

Zmiękczacze wody dostępne na zamówienie

UCHWYTY Z GUMĄ

Pojedyncze

Średnica	Rozmiar	Nr kat.
3/8	17-19 mm	MOC0001
1/2	20-24 mm	MOC0002
3/4	25-28 mm	MOC0003
1	32-37 mm	MOC0004
5/4	38-42 mm	MOC0005
6/4	45-50 mm	MOC0006
2	56-60 mm	MOC0007
2,5	75-80 mm	MOC0008
3	89-91 mm	MOC0009
4	108-116 mm	MOC0010
6	155-165 mm	MOC0011
8	200 mm	MOC0011A
10	250 mm	MOC0054
12	315 mm	MOC0011B

Podwójne

Średnica	Nr kat.
3/8	MOC0037
1/2	MOC0038
3/4	MOC0039
1	MOC0040



UCHWYTY DO MIEDZI

Pojedyncze

Średnica	Nr kat.
15	MOC0017
18	MOC0018
22	MOC0019
28	MOC0020



Podwójne

Średnica	Nr kat.
15	MOC0021
18	MOC0022
22	MOC0023
28	MOC0024



UCHWYTY PP



Pojedyncze bez kółka

Średnica	Nr kat.
16	312-16
20	312-20
25	312-25
32	312-32
40	312-40
50	312-50



Pojedyncze boczne bez kółka

Średnica	Nr kat.
16	313-16
20	313-20
25	313-25
32	313-32
40	313-40

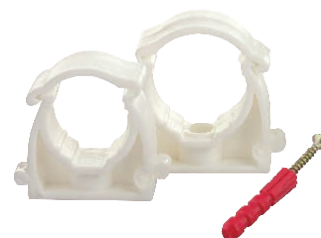

Pojedyncze zatrzask

Średnica	Nr kat.
16	MOC0012
20	MOC0013
25	MOC0014
32	MOC0015
40	MOC0016



MOCOWANIA/UCHWYTY

MOCOWANIA INSTALACJI GRZEJNIKÓW



Hak do mocowania grzejnika prosty

Nr kat.

MOC0026



Hak do mocowania grzejnika żeliwnego L-15

Nr kat.

MOC0027



Hak do mocowania grzejnika kątowy

Nr kat.

MOC0025



Wieszaki do grzejników stalowych

Wysokość

Nr kat.

400 mm

MOC0053

500 mm

MOC0049

600 mm

MOC0050



Hak do mocowania grzejnika aluminiowego podwójny

Nr kat.

MOC0041

WSPORNIKI

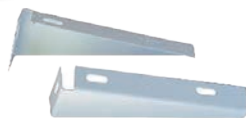

Wsporniki umywalki

Nr kat.

MOC0030



Wsporniki wymiennika ciepła - bojlera

Nr kat.

MOC0029



Wsporniki zbiornika wyrównawczego regulowane

Nr kat.

MOC0028

KOMPLETY MOCUJĄCE



Kpl. mocujący WC

Nr kat.

MOC0034

Zestaw śrub do mocowania kompaktu

Nr kat.

MOC0036



Kpl. mocujące umywalkę

Rozmiar

Nr kat.

M8 x 120

MOC0032

M8 x 140

MOC0033

MOCOWANIE NACZYNIA PRZEPONOWEGO



Opaska naczynia przeponowego 440 mm

Nr kat.

MOC0052



Uchwyt do mocowania naczynia przeponowego

Nr kat.

MOC0051

SŁUCHAWKI PRYSZNICOWE



Słuchawka baterii
kuchennej

Nr kat.
SP0001



Słuchawka Margerita
1 - funkcyjna

Nr kat.
SP0007



Słuchawka Kasia
1 - funkcyjna

Nr kat.
SP0045



Słuchawka Kinga
1 - funkcyjna

Nr kat.
SP0044



Słuchawka Groszek
1 - funkcyjna

Nr kat.
SP0047



Słuchawka S 27
3 - funkcyjna

Nr kat.
SP0048



Słuchawka Moon Leo klik
3 - funkcyjna

Nr kat.
SP0049



Słuchawka OKO
antykamieniowa

Nr kat.
SP0050



Słuchawka Lidia 3 - funkcyjna

Nr kat.
SP0043



Słuchawka Carla 5 - funkcyjna

Nr kat.
SP0042



Słuchawka Sandra 5 - funkcyjna

Nr kat.
SP0034



Deszczownica
KWADRO

Nr kat.
PRNY0002



Zestaw natryskowy
FRESH

Nr kat.
SP0022

Zestaw natryskowy
GRACJA

Nr kat.
SP0023

Deszczownica
FRESH

Nr kat.
PRYS0001





SŁUCHAWKI PRYSZNICOWE

Uchwyt prysznicowy
plastikowy „A”

Nr kat.
SP0037



Uchwyt prysznicowy
plastikowy „B”

Nr kat.
SP0036



Uchwyt prysznicowy
plastikowy „C”

Nr kat.
SP0035



Uchwyt prysznicowy
metalowy „A”

Nr kat.
SP0038



Deszczownica metal
okrągła

Nr kat.
SP0039



Deszczownica metal
kwadratowa

Nr kat.
SP0040



Uchwyt deszczownicy
metalowy

Nr kat.
SP0041

WĘŻE PRYSZNICOWE

Średnica	Nr kat.
120 cm	SP0010
150 cm	SP0011
150 cm gumowy	SP0033
150 - 200 cm rozciągliwy	SP0012
175 cm	SP0013



Wąż baterii kuchennej

Nr kat.
SP0019



Wąż do deszczownicy 50 cm

Nr kat.
SP0024



SERIA WENDY



Bateria WENDY
umywalkowa stojąca

Nr kat.

BJA104



Baterie WENDY umywalkowe
ścienne

Długość wylewki	Nr kat.
L-150	BJA100
L-200	BJA101
L-250	BJA102
L-300	BJA102/1



Bateria WENDY
wannowa

Nr kat.

BJA103



Bateria WENDY
stojąca wylewka „U”

Nr kat.

BJA105/2



Bateria WENDY
zlew stojąca mini

Nr kat.

BJA105/1



Bateria WENDY wannowo
– umywalkowa ścienna

Nr kat.

BJA109



Bateria WENDY
zlew stojąca

Nr kat.

BJA105



Bateria WENDY
natryskowa

Nr kat.

BJA106



Bateria WENDY
bidetowa

Nr kat.

BJA108



Bateria KATE
z wyciąganą wylewką

Nr kat.

BJ507



BATERIE

SERIA LUCY



Bateria LUCY umywalkowa
ścienna L-200

Nr kat.

BJA601



Bateria LUCY na pokrętko
umywalkowa ścienna
wylewka „C” L-200

Nr kat.

BJA602



Bateria LUCY na pokrętko
umywalkowa stojąca

Nr kat.

BJA604



Bateria LUCY
na pokrętko zlewoz-
mywakowa stojąca

Nr kat.

BJA605



Bateria LUCY na pokrętko
natryskowa ścienna

Nr kat.

BJA606



Bateria LUCY na pokrętko wannowa
ścienna z rączką oraz wężem

Nr kat.

BJA603

TAŚMY



Taśma pakowa
48 mm x 50 mb

Nr kat.

TAS0021



Taśma dwustronna
48 mm x 25 mb

Nr kat.

TAS0022

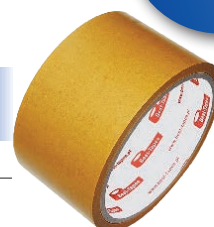

TAŚMY OSTRZEGAWCZE

Taśmy biało – czerwone

Rozmiar	Nr kat.
80 mm x 100 mb	TAS0003
80 mm x 200 mb	TAS0004
80 mm x 500 mb	TAS0005

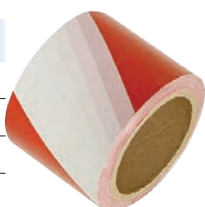

Taśmy biało
– czerwone samoprzylepne

Rozmiar	Nr kat.
50 mm x 33 mb	TAS0007
75 mm x 33 mb	TAS0008

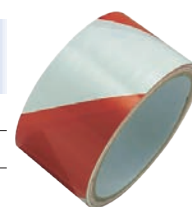

TAŚMY ZNACZNIKOWE

Taśma znacznikowa 20 cm x 100 mb
czerwona „ UWAGA KABEL ”

Nr kat.

TAS0029



Taśma znacznikowa 20 cm x 100 mb
brązowa „ KANALIZACJA ”

Rodzaj	Nr kat.
Bez wkładki	TAS0030
Z wkładką aluminiową	TAS0035



Taśma znacznikowa 20 cm x 100 mb
niebieska „ UWAGA WODOCIĄG ”

Rodzaj	Nr kat.
Bez wkładki	TAS0031
wkładka metalowa	TAS0033



Taśma znacznikowa
20 cm x 100 mb żółta „GAZ”

Rodzaj	Nr kat.
Bez wkładki	TAS0032
wkładka metalowa	TAS0034



TAŚMY MALARSKIE

TAŚMY DO OTULIN

TAŚMY ALUMINIOWE

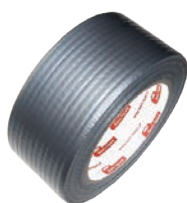

Rozmiar	Kolor	Nr kat.
30 mm x 25 mb	żółty	TAS0012
38 mm x 25 mb	żółty	TAS0013
48 mm x 25 mb	żółty	TAS0014
25 mm x 50 mb	niebieski	TAS0023
30 mm x 50 mb	niebieski	TAS0024
38 mm x 50 mb	niebieski	TAS0025
48 mm x 50 mb	niebieski	TAS0026

Rozmiar	Kolor	Nr kat.
50 mm x 10 mb	szary	TAS0015
50 mm x 25 mb	szary	TAS0016
50 mm x 50 mb	szary	TAS0017
50 mm x 10 mb	czerwony	TAS0018
50 mm x 25 mb	czerwony	TAS0019
50 mm x 50 mb	czerwony	TAS0020

Taśma aluminiowa
wzmocniona
48 mm x 50 mb

Nr kat.

TAS0027



Taśma aluminiowa
bez podkładek 48 mm x 50 mb

Nr kat.

TAS0028





DESKI SEDESOWE I DOLNOPŁUKI

DOLNOPŁUKI



Dolnoptuk Sano biały

Nr kat.

SED0003



Dolnoptuk Opal

Nr kat.

SED0007



Dolnoptuk Jantar biały

Nr kat.

SED0006

AKCESORIA DO DOLNOPŁUKÓW



Zawory napędzające
KK-POL

Rozmiar

Nr kat.

3/8

SED0017

1/2

SED0018



Zawory napędzające
SANO

Rozmiar

Nr kat.

3/8

SED0039

1/2

SED0016



Zawory napędzające
dolnego zasilania

Rozmiar

Nr kat.

3/8

SED0014

1/2

SED0015



Zawór napędzający
miedziany

Rozmiar

Nr kat.

3/8

SED0042

1/2

SED0043



Kolana dolnooptuka

Rodzaj

Nr kat.

Uniwersalne

SED0008

Uniwersalne Długie

SED0009



Zawory spustowe
START – STOP KK-POL

Rozmiar

Nr kat.

1- funkcyjny

SED0020

2- funkcyjny

SED0022



Zawory spustowe
START – STOP SANO

Rozmiar

Nr kat.

1 – funkcyjne

SED0040

2- funkcyjne

SED0041



Zawór spustowy
SANO

Nr kat.

SED0021

DESKI SEDESOWE I DOLNOPŁUKI



DESKI SEDESOWE



Deska sedesowa
Brzózka biała
(KOŁO, CERSANIT, RADIMP, ROCA)

Wymiary	Nr kat.
46,5 x 36,5 x 3,2	SED0027



Deska sedesowa
Badi biała
(KOŁO, JIKA, CERSANIT, SILESIA,
RADIMP, ROCA, HYBNER, CESAN,
GRASS)

Wymiary	Nr kat.
44 x 37,8 x 4,5	SED0037



Deska sedesowa
Osika biała
(KOŁO, CERSANIT, RADIMP, ROCA)

Wymiary	Nr kat.
48 x 36,4 x 2,5	SED0028



Deska sedesowa
S-11 biała

Wymiary	Nr kat.
48 x 36 x 3,5	SED0026



Deska sedesowa
S-10 biała

Wymiary	Nr kat.
46,6 x 36 x 3,5	SED0025



Deska sedesowa
Sano Standard biała
(miski starego typu)

Wymiary	Nr kat.
50,7 x 37,5 x 4,0	SED0023



Deska sedesowa
uniwersalna
(KOŁO, CERSANIT, ROCA)

Wymiary	Nr kat.
435 x 357 x 37	SED0038



Deska sedesowa
wolnoopadająca

Wymiary	Nr kat.
51 x 40 x 7,5	SED0036

AKCESORIA DO DESEK SEDESOWYCH

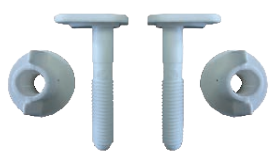

Kpl. śrub deski sedesowej
Standard

Nr kat.
SED0029

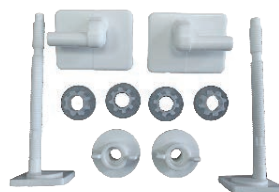

Kpl. śrub deski sedesowej
Uniwersalny

Nr kat.
SED0030



Kpl. śrub deski sedesowej
Brzózka, Osika

Nr kat.
SED0031



Śruby deski sedesowej S-10

Nr kat.
SED0032



Poduszka deski sedesowej
Brzózka

Nr kat.
SED0033



Poduszka deski sedesowej
SA-115

Nr kat.
SED0034



DESKI SEDESOWE I DOLNOPLŪKI

AKCESORIA DO STELAŻY PODTYNKOWYCH (GEBERIT)



Kolano odpływowe
90 Geberitu

Nr kat.
AR0108



Redukcja gumowa
do Geberitu 55

Nr kat.
AR0128



Zestawy przyłączeniowe
do Geberitu

Rodzaj	Nr kat.
Krótki L - 12,5 cm	AR0109
Długi L - 35 cm	AR0110
Oryginalny	AR0111



Redukcja 110/90
na bosy koniec (Geberit)

Nr kat.
KW0307



Redukcja 110/90
(Geberit)

Nr kat.
KW0313



AKCESORIA INSTALATORA



Taśmy teflonowe
do wody

Rozmiar	Nr kat.
0,075 x 12 x 12 m	INST0002
0,2 x 19 x 15 m	INST0040



Taśmy teflonowe
do gazu

Rozmiar	Nr kat.
0,10 x 12 x 12 m	INST0025
0,2 x 19 x 15 m	INST0067



Nić teflonowa

Długość	Nr kat.
50 m	INST0053
160 m	INST0075



Spójniki

Rodzaj	Pojemność	Nr kat.
HARD (trudnodemontowalny)	10 ml	INST0066
SOFT (łatwodemontowalny)	10 ml	INST0065



Pasty poślizgowe

Pojemność	Nr kat.
250 g	INST0003
500 g	INST0004



Pasty poślizgowe mrozoodporna

Pojemność	Nr kat.
250 g	INST0073
500 g	INST0074

Inne pojemności na zamówienie

AKCESORIA INSTALATORA



Pasta poślizgowa
w sprayu 400 ml

Nr kat.
INST0081



Pasty do gwintów

Pojemność	Nr kat.
65 g	INST0001
150 g	INST0072
250 g	INST0039



GWINTOL olej
do gwintowania 600 ml

Nr kat.
INST0057



Pakuty lniane

Waga	Nr kat.
100 g	INST0005
500 g	INST0038



Zestaw instalacyjny
(pakuty 100 g, pasta 65 g)

Nr kat.
INST0058

AKCESORIA DO MONTAŻU PEX

Kalibrownik
do rur wzmocniony

Nr kat.
MSKAL1



Sprężyny

Nazwa	Nr kat.
Sprężyna fi 16 wewnętrzna	MMSW16
Sprężyna fi 20 wewnętrzna	MMSW20
Sprężyna fi 16 zewnątrzna	MMS16
Sprężyna fi 20 zewnątrzna	MMSZ20



Zaprasowywarka ręczna 16 – 32 kpl.
+ 2 kamienie (16, 20)

Nr kat.
ZAPRASALFA

AKCESORIA DO MONTAŻU PP



Nożyce do 42 mm



Nożyce do 42 mm

Zdjęcia poglądowe



Nożyce AGAM do 63 mm



Zgrzewarka 2450 W

Nr kat.

01600N

AKCESORIA DO MONTAŻU MIEDZI



Szczotki do miedzi

Rozmiar	Nr kat.
15	INST0029
18	INST0007
22	INST0008
28	INST0009



Pasta do lutowania z cyną 100 g + pędzelek

Nr kat.

INST0010



Niemetaliczne włókno czyszczące

Nr kat.

INST0006



Obcinak do rur miedzianych z zapasowym kółkiem tnącym (3-30MM)

Nr kat.

INST0027



Obcinak teleskopowy do rur miedzianych z zapasowym kółkiem tnącym (6-50mm)

Nr kat.

INST0028

Lut miękki

Średnica (mm)	Waga	Nr kat.
2,0	250 g	INST0077
2,5	100 g	INST0011
2,5	250 g	INST0078
3,0	100 g	INST0076
3,0	250 g	INST0079



AKCESORIA INSTALATORA



AKCESORIA DO MONTAŻU PE



Narzędzia
do fazowania

Rozmiar	Nr kat.
20 – 63 mm	FAZOWNIK
75 – 110 mm	FAZOWNIK1



PE klucz 32/40 – 75 PP

Nr kat.
INST0080

KLEJE



Klej uniwersalny
do PVC/CPVC 250 ml

Nr kat.
15010



Środek czyszczący
do PVC/CPVC 120 ml/ 250 ml

Nr kat.
14010/ 14010A



Kleje Kropelka

Pojemność	Nr kat.
2 ml	INST0049
2 ml żel	INST0059
10 ml	INST0060



Klej montażowy
Penosil Superfix 310 ml

Nr kat.
C140



Klej Poxilina 38 ml

Nr kat.
INST0048



Kleje Poxipol

Pojemność	Kolor	Nr kat.
14 ml	bezbarwny	INST0062
14 ml	metaliczny	INST0054
70 ml	bezbarwny	INST0063
70 ml	metaliczny	INST0061



Klej Osmiorniczka 50 g

Nr kat.
INST0047



AKCESORIA INSTALATORA

PIANY MONTAŻOWE



Piana montażowa niskoprężna wężykowa
PENOSIL 500 ml

Nr kat.

G979



Piany montażowe niskoprężne CAŁOROCZNE

Rodzaj	Pojemność	Nr kat.
Wężykowa	700 ml	INST0032
Pistoletowa	750 ml	G939



Piana montażowa niskoprężna wężykowa
ECONOMY 700 ml

Nr kat.

G1259



Piana montażowa niskoprężna
pistoletowa ULTIMA 65
CAŁOROCZNA 900 ml

Nr kat.

G900



Piana montażowa niskoprężna
pistoletowa TANIA PIANA 650 ml

Nr kat.

PIAM-PL-650-TP



Pistolet do piany
metalowy regulowany

Nr kat.

WYCPIAN-A

SILIKONY



Kolor	Pojemność	Nr kat.
Bezbarwny	70 ml	C141
Biały	70 ml	C142
Bezbarwny	300 ml	C056
Biały	300 ml	C137
Szary	300 ml	C139
Czarny	300 ml	C060



Wyciskacz do
silikonów STRONG

Nr kat.

WYCMAS/ST/PR

POZOSTAŁE AKCESORIA



Rękawice Wampirki

Nr kat.

INST0036



Rękawice lateksowe

Nr kat.

INST0037

AKCESORIA INSTALATORA



Opaski zaciskowe



Rozmiar (mm)	Nr kat.
12 - 22	MOC0042
16 - 27	MOC0043
20 - 32	MOC0044
25 - 40	MOC0045
35 - 50	MOC0046
40 - 60	MOC0047
50 - 70	MOC0048



Nóż grzebieniowy 18 mm wzmocniony

Nr kat.
17322



Otówek stolarski

Nr kat.
47007



Miarki

Długość	Nr kat.
3 m	10203
5 m	10205
7,5 m	10207



Tarcze do cięcia stali

Rozmiar	Nr kat.
115 x 1,6 x 22	TCSI-11516(X10)
125 x 1,0 x 22	TCSI-12510(X10)
125 x 3,2 x 22	TCS-12532
230 x 3,2 x 22	TCS-23032



WD - 40 z aplikatorem

Pojemność	Nr kat.
250 ml	1440
450 ml	1441



Wykrywacz nieszczelności do instalacji gazowych 300 ml

Nr kat.
INST0026



Wzornik kształtów 14,5 cm

Nr kat.
INST0070



Żel BHP ze ścierniwem FELIX 500 g

Nr kat.
INST0071



Klucz wielostopniowy z grzechotką do śrubunków i przedłużek

Nr kat.
144455



Opaski kablowe

Rozmiar	Nr kat.
100 mm x 2,5	OKC10025
120 mm x 2,5	OKC12025
200 mm x 2,5	OKC20025
280 mm x 3,6	OKC28036
300 mm x 7,6	OKC30076
450 mm x 4,8	OKC45048



SYFONY

SYFONY PRALKI



Syfon pralki nadtynkowy plastik

Nr kat.

SYF0001



Syfon pralki podtynkowy biały

Nr kat.

SYF0002



Syfon pralki nadtynkowy chrom

Nr kat.

SYF0003



Syfon pralki podtynkowy chrom

Nr kat.

SYF0050

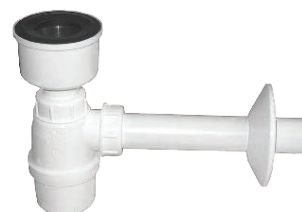

Syfon pisuarowy

Nr kat.

SYF0028

SYFONY UMYWALKI



Syfony umywalkowe

Rodzaj	Nr kat.
Sitko plastikowe	SYF0008
Sitko metalowe	SYF0009



Syfony umywalkowe z odptywem

Rodzaj	Nr kat.
Sitko plastikowe + odptyw pralki	SYF0010
Sitko metalowe + odptyw pralki	SYF0011



Pótskyfon umywalki plastik

Nr kat.

SYF0012

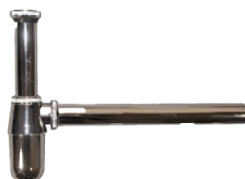

Pótskyfon umywalki chrom

Nr kat.

SYF0037



Przedłużka do syfonu umywalki 32/250 chrom

Nr kat.

AR0120

SYFONY ZLEWU POJEDYNCZE



Syfony zlew pojedyncze

Rodzaj	Nr kat.
Sitko plastikowe	SYF0019
Sitko metalowe	SYF0020



Syfon zlew pojedynczy sitko metalowe + odpływ pralki/ zmywarki

Nr kat.
SYF0021



Syfon zlew pojedynczy sitko metalowe z przelewem

Nr kat.
SYF0022



Syfon zlew pojedynczy sitko metalowe 3,5'

Nr kat.
SYF0038



Syfon zlew pojedynczy sitko metalowe 3,5' z przelewem

Nr kat.
SYF0039



Syfon zlew pojedynczy sitko metalowe 3,5' z przelewem + automat

Nr kat.
SYF0040

SYFONY ZLEWU PODWÓJNE



Syfon zlew podwójne

Rodzaj	Nr kat.
Sitko plastikowe	SYF0023
Sitko metalowe	SYF0024



Syfon zlew podwójny sitko metalowe + odpływ pralki/zmywarki

Nr kat.
SYF0026



Syfon zlew podwójny sitko metalowe z przelewem

Nr kat.
SYF0027



Syfon zlew podwójny sitko metalowe 3,5'

Nr kat.
SYF0041



Syfon zlew podwójny sitko metalowe 3,5' z przelewem

Nr kat.
SYF0039



Syfon zlew podwójny sitko metalowe 3,5' z przelewem + automat

Nr kat.
SYF0043



SYFONY

SYFONY WANNOWE



Syfony wannowe nadstropowe

Rodzaj	Nr kat.
Sitko plastikowe	SYF0013
Sitko metalowe	SYF0014



Syfony wannowe nadstropowe z odpływem

Rodzaj	Nr kat.
Sitko plastikowe + odpływ pralki	SYF0015
Sitko metalowe + odpływ pralki	SYF0016



Syfony wannowe z przelewem

Rodzaj	Nr kat.
Sitko plastikowe z przelewem	SYF0017
Sitko metalowe z przelewem	SYF0018



Syfon wannowy przelew - spust z automatycznym korkiem

Nr kat.
SYF0047

SYFONY BRODZIKOWE



Syfony brodzikowe

Rodzaj	Nr kat.
Sitko plastikowe	SYF0004
Sitko metalowe	SYF0005



Syfon brodzikowy niski sitko plastikowe

Nr kat.
SYF0006



Syfon brodzikowy mini czyszczony z góry

Nr kat.
SYF0007



Syfon brodzikowy czyszczony z góry fi 90

Nr kat.
SYF0045



Syfon brodzikowy czyszczony z góry fi 50 do Klik - Klak

Nr kat.
SYF0044



Syfon brodzikowy fi 50 - 60 Klik - Klak

Nr kat.
SYF0051

AKCESORIA DO SYFONÓW



Komplet montażowy syfonu wanny

Nr kat.

SYF0031



Komplet montażowy syfonu umywalki

Nr kat.

SYF0029



Komplet montażowy syfonu umywalki + odejście pralki/ zmywarki

Nr kat.

SYF0030



Komplet montażowy syfonu zlewu

Nr kat.

SYF0032



Komplet montażowy syfonu zlewu + odejście pralki/ zmywarki

Nr kat.

SYF0033



Komplet montażowy syfonu zlewu 3,5'

Nr kat.

SYF0048



Komplet montażowy syfonu umywalki metal

Nr kat.

SYF0052



Komplet montażowy syfonu umywalki + odejście pralki / zmywarki metal

Nr kat.

SYF0053



Komplet montażowy syfonu zlewu metal

Nr kat.

SYF0054



Komplet montażowy syfonu zlewu + odejście pralki/ zmywarki metal

Nr kat.

SYF0055



Komplet montażowy syfonu zlewu 3,5' z przelewem

Nr kat.

SYF0049



Klik – Klak 5/4 mały

Rodzaj

Nr kat.

Przelew

SYF0034

Bez przelewu

SYF0034A



Klik – Klak 5/4 duży

Rodzaj

Nr kat.

Przelew

SYF0035

Bez przelewu

SYF0035A



Klik – Klak do brodzika 6/4

Nr kat.

SYF0036



ARMATURA RÓŻNA



Sztucery elastyczne

Rodzaj	Średnica	Nr kat.
Umywalki	5/4	AR0014
Zlewu	6/4	AR0015



Sztucery elastyczne chrom

Rodzaj	Średnica	Nr kat.
Umywalki	5/4	AR0121
Zlewu	6/4	AR0122



Sztucery kombinowane

Średnica	Długość (mm)	Nr kat.
32	315	AR0001
32	500	AR0002
40	500	AR0003
50	500	AR0004

Sztucery wieloredukcyjne z kielichem

Średnica	Długość (mm)	Nr kat.
32	250	AR0007
32	500	AR0006
40	250	AR0008
40	400	AR0009
50	250	AR0005
50	350	AR0011
50	500	AR0013

Sztucery wieloredukcyjne bez kielicha

Średnica	Długość (mm)	Nr kat.
50	250	AR0005A
50	350	AR0010
50	500	AR0012

Sztucery spiralne cięte

Średnica	Nr kat.
32	AR0141
40	AR0142
50	AR0143

Złączka montażowa WP.24218

Przy montażu elementów należy użyć sylikonu w celu zapewnienia maksymalnej szczelności



1. przytnij między 3 a 4 zębem

2. przytnij żądaną długość

3. skręć używając silikonu

4. dokręć do oporu

AKCESORIA DO BATERII



Główce do baterii żeńskie

Rozmiar	Nr kat.
3/8	AR0021
1/2	AR0019



Głowica do baterii męskiej 1/2

Nr kat.
AR0018



Główce do baterii ceramiczne

Rozmiar	Nr kat.
1/2	AR0020
1/2 retro	AR0106



Główce mieszające niskie

Rozmiar	Nr kat.
35	AR0022
40	AR0067



Główce mieszające wysokie

Rozmiar	Nr kat.
35	AR0023
40	AR0068



Mimośród do baterii 3/4 x 1/2

Nr kat.
AR0024



Pokręto do baterii PRYMULA

Nr kat.
AR0025



Pokręto do baterii plastik

Nr kat.
AR0026

ARMATURA RÓŻNA



Pokrętko do baterii 4
- kątnie chrom

Nr kat.
AR0027



Pokrętko do baterii LUX „C”
3 - kątnie chrom

Nr kat.
AR0082



Pokrętko metalowe chrom
LUX „C” - 8 kątnie

Nr kat.
AR0082A



Uchwyty do baterii

Rozmiar	Nr kat.
35	AR0100
40	AR0101



Perlator 2
- funkcyjny długi

Nr kat.
AR0029



Perlator
metalowy długi

Nr kat.
AR0130



Pokrętko RETRO

Nr kat.
AR0081



Kolano 1/2
do baterii

Nr kat.
AR0113



Perlator 24 x 1 GZ (Bateria
umywalkowa, kuchenna,
wannowa)

Nr kat.
AR0093A



Perlator 2
- funkcyjny krótki

Nr kat.
AR0028



Perlator 22 x 1 GW (Bateria
umywalkowa, kuchenna)

Nr kat.
AR0093B



Perlator 28 x 1 GZ
(Bateria wannowa)

Nr kat.
AR0104



Perlator do bidetu

Nr kat.
AR0129

AKCESORIA DO WC



Automat sputkujący

Nr kat.

AR0030



Mata pod muszlę wiszącą

Nr kat.

AR0097



Mata pod muszlę stojącą

Nr kat.

AR0090



Kolana WC

Średnica	Kąt	Nr kat.
110	90	AR0083
110	75	AR0084
110	45	AR0085



Kolano WC 110/90 z odejściem fi 50 z góry

Nr kat.

AR0086



Uszczelka kompaktu trapezowa eko

Nr kat.

GUM0120



Króćce WC

Rodzaj	Króćce	Nr kat.
Długi	250	AR0033
Krótki	150	AR0034



Króciec WC mimośród

Nr kat.

AR0035



Złącza elastyczne WC

Długość (mm)	Nr kat.
360	AR0036
400	AR0037
540	AR0038



Złącze WC harmonijkowe uniwersalne

Nr kat.

AR0039



Złącze WC mimośrodowe gumowe

Nr kat.

AR0040



Złącze WC proste gumowe

Nr kat.

AR0042



Redukcja gumowa 110/100

Nr kat.

AR0041



Uszczelka kompaktu piankowa

Nr kat.

GUM0103



Uszczelka WC 110 ŁATA

Nr kat.

GUM0017

ROZETY



Rozeta WC 110 cała

Nr kat.

AR0043



Rozeta WC 110 dzielona

Nr kat.

AR0044



Rozeta umywalki chrom

Nr kat.

AR0107



Rozety pojedyncze
białe

Rozmiar	Nr kat.
15	AR0045
16	AR0091
18	AR0069
22	AR0070
32	AR0046
50	AR0047



Rozety pojedyncze
chrom

Rozmiar	Nr kat.
15	AR0048
16	AR0071
18	AR0072
22	AR0092
28	AR0049



Rozety podwójne
chrom

Rozmiar	Nr kat.
15	AR0051
16	AR0077
18	AR0078
22	AR0079
28	AR0080



Rozety podwójne
białe

Rozmiar	Nr kat.
15	AR0050A
16	AR0073
18	AR0074
22	AR0075
28	AR0076



Rozeta podwójna
uniwersalna biała

Nr kat.

AR0052



Rozety płaskie
nierdzewne

Rozmiar	Nr kat.
1/2	AR0087
3/4	AR0088



Rozety stożkowe
nierdzewne

Rozmiar	Nr kat.
1/2	AR0105
3/4	AR0100



Rozety głębokie
nierdzewne

Rozmiar	Nr kat.
1/2	AR0099
3/4	AR0098

POZOSTAŁE AKCESORIA



Wąż odpływowy do pralki rozciągliwy

Nr kat.
AR0053



Wężę odpływowe do pralki

Rozmiar (cm)	Nr kat.
150	AR0137
200	AR0140
250	AR0138
300	AR0139



Wężę doptywowe do pralki

Rozmiar (cm)	Nr kat.
150	AR0054
200	AR0055
250	AR0056
300	AR0057



Mata umywalkowa

Nr kat.
AR0062



Sitka

Rodzaj	Nr kat.
Umywalki metalowe	AR0065
Umywalki plastikowe	AR0096
Zlewu metalowe	AR0066
Zlewu plastikowe	AR0095
Zlewu metal 3,5	AR0125



Sitka czyszczące

Rodzaj	Nr kat.
Umywalki plastikowe	AR0063
Zlewu plastikowe	AR0064
Zlewu metalowe	AR0092



Sprężyny do kanalizacji (żmijka)

Rozmiar	Długość (m)	Nr kat.
9	3	AR0058
9	5	AR0059
9	8	AR0060
9	10	AR0118
9	15	AR0112



Końcówki na węża proste

Średnica	Rozmiar	Nr kat.
32	8 - 25	AR0114
40	8 - 25	AR0115
50	8 - 25	AR0116



Końcówki na węża kątowe

Średnica	Rozmiar	Nr kat.
32	10 - 13	AR0134
40	10 - 13	AR0135
50	10 - 13	AR0136
32	19 - 21	AR0131
40	19 - 21	AR0132
50	19 - 21	AR0133



Przepychaczka do umywalki

Nr kat.
AR0061

ARTYKUŁY GUMOWE I USZCZELKI



Uszczelki wodomierza

Rozmiar	Rodzaj	Nr kat.
1/2	Fibra	GUM0093
3/4	Fibra	GUM0094
3/4	Guma	GUM0112



Uszczelki dwuzłącz żeliwnych

Rozmiar	Nr kat.
1/2	GUM0062
3/4	GUM0063
1	GUM0064
5/4	GUM0065
6/4	GUM0066
2	GUM0067

USZCZELKI DO BATERII



Komplet uszczelk do baterii mały

Nr kat.

GUM0008



Uszczelki grzybka guma

Rozmiar	Nr kat.
3/8	GUM0035
1/2	GUM0031
3/4	GUM0034

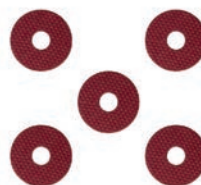

Uszczelki grzybka fibra

Rozmiar	Nr kat.
1/2	GUM0030
3/4	GUM0033



Uszczelki grzybka silikon

Rozmiar	Nr kat.
3/8	GUM0036
1/2	GUM0032
3/4	GUM0105



Uszczelka mimośrodowa 3/4 baterii fibra

Nr kat.

GUM0071



Uszczelki oring wylewki

Rozmiar	Nr kat.
1/2	GUM0043
3/4	GUM0044



Uszczelka pierścieni oporowy wylewki

Nr kat.

GUM0078



Uszczelki pod głowice fibra

Rozmiar	Nr kat.
3/8	GUM0070
1/2	GUM0068
3/4	GUM0069
1	GUM0037

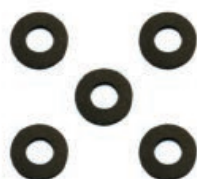

Uszczelki wężyka guma

Rozmiar	Nr kat.
3/8	GUM0091
1/2	GUM0083
3/4	GUM0087



Uszczelki wężyka fibra

Rozmiar	Nr kat.
3/8	GUM0090
1/2	GUM0085



Uszczelki wężyka silikon

Rozmiar	Nr kat.
1/2	GUM0084
3/4	GUM0089



Uszczelki wężyka sitko

Rozmiar	Nr kat.
1/2	GUM0086
3/4	GUM0088



ARTYKUŁY GUMOWE I USZCZELKI

USZCZELKI DO WC



Komplet uszczelkek dolnooptuka

Nr kat.

GUM0009



Uszczelka dolnooptuka

Nr kat.

GUM0061



Lejek dolnooptuka (fi 40)

Nr kat.

GUM0015



Lejek gornooptuka (fi 32)

Nr kat.

GUM0016



Uszczelka klinowa dolnooptuka

Nr kat.

GUM0040



Uszczelka redukcyjna rury automatu splukujacego

Nr kat.

GUM0045



Uszczelki redukcyjne gumowe

Rozmiar	Nr kat.
56/32	GUM0052
56/40	GUM0053

USZCZELKI DO SYFONÓW



Komplet uszczelkek syfonu umywalki

Nr kat.

GUM0011



Komplet uszczelkek syfonu zlewu pojedynczy

Nr kat.

GUM0014



Komplet uszczelkek syfonu zlewu podwojny

Nr kat.

GUM0013



Uszczelka klinowa syfonu umywalki

Nr kat.

GUM0039



Uszczelka klinowa syfonu zlewu

Nr kat.

GUM0041

ARTYKUŁY GUMOWE I USZCZELKI



Korki

Rodzaj	Kolor	Nr kat.
Umywalki	Biały	GUM0002
Umywalki	Czarny	GUM0001
Zlewu/ Wanny	Biały	GUM0003
Zlewu/ Wanny	Czarny	GUM0004



Uszczelki redukcyjne gumowe

Rozmiar	Nr kat.
32/25	GUM0046
40/25	GUM0047
40/32	GUM0048
50/25	GUM0049
50/32	GUM0050
50/40	GUM0051



Zaślepki gumowe

Rozmiar	Nr kat.
32	GUM0099
50	GUM0100

Uszczelki sztucera elastycznego

Rodzaj	Rozmiar	Nr kat.
Umywalki	5/4	GUM0102
Zlewu	6/4	GUM0101



USZCZELKI KANALIZACYJNE WARGOWE



Rozmiar	Nr kat.
32	GUM0056
40	GUM0057
50	GUM0058
75	GUM0059
110	GUM0054
160	GUM0055

RURY SPIRO



Złączki do rury SPIRO

Średnica	Nr kat.
80	SPIR0025
100	SPIR0012
110	SPIR0013
115	SPIR0014
120	SPIR0015
125	SPIR0016
130	SPIR0017

Rozety do rury SPIRO

Średnica	Nr kat.
100	SPIR0018
110	SPIR0019
115	SPIR0020
120	SPIR0021
125	SPIR0022
130	SPIR0023

Średnica	Nr kat.
80	SPIR0001
90	SPIR0003
100	SPIR0005
110	SPIR0006
115	SPIR0007
120	SPIR0008
125	SPIR0009
130	SPIR0010



Kratki wentylacyjne do okapu

Wymiary	Nr kat.
120	T98
100	T68



Seria TX

Rodzaj	Wym. Wewn.	Wym. Zewn.	Nr kat.
Siatka	15 x 15	19 x 19	TX1
Siatka, żaluzja	15 x 15	19 x 19	TX2
Siatka, wylot fi 100	15 x 15	19 x 19	TX5
Siatka	15 x 22	19 x 26	TX3
Siatka, żaluzja	15 x 22	19 x 26	TX4

Kolory: Białe i Brąz



Seria EXPRESS z rozpieraczami

Rodzaj	Wym. Wewn.	Wym. Zewn.	Nr kat.
Siatka	14,5 x 14	17 x 17,3	T100
Siatka	14,5 x 21	17 x 24,3	T102

Kolory: Białe i Brąz

Seria TRU Ø

Rodzaj	Wym. Wewn.	Wym. Zewn.	Nr kat.
Siatka	100	133	TRU14
Siatka	125	158	TRU16
Siatka	150	187	TRU18

Kolory: Białe i Brąz

Seria TRU

Rodzaj	Wym. Wewn.	Wym. Zewn.	Nr kat.
Siatka	11,5 x 11,5	15 x 15	TRU2
Siatka	14 x 21	18 x 25	TRU4
Siatka	20,5 x 20,5	25 x 25	TRU8
Siatka	11 x 27	15 x 31	TRU12

Kolory: Białe i Brąz

Seria GRUPA STYLE

Rodzaj	Wym. Wewn.	Wym. Zewn.	Nr kat.
Siatka	13 x 13	16,5 x 16,5	T9
Siatka, żaluzja	13 x 13	16,5 x 16,5	T43
Siatka, żaluzja, wylot fi 100	13 x 13	16,5 x 16,5	T55
Siatka, żaluzja, wylot fi 110	13 x 13	16,5 x 16,5	T45
Siatka, żaluzja	12,8 x 19,7	16,5 x 23,5	T59

Kolory: Białe i Brąz



SERIA GRUPA CLASSIC Ø

Rodzaj	Wym. Wewn.	Wym. Zewn.	Nr kat.
Siatka, żaluzja	100	135	T95
Siatka, żaluzja	100 - 150	180	T88

Kolory: Białe i Brąz

SERIA GRUPA CLASSIC Ø

Rodzaj	Wym. Wewn.	Wym. Zewn.	Nr kat.
Siatka	100	125	T30

Kolory: Białe i Brąz

KRATKI WENTYLACYJNE



DRZWICZKI REWIZYJNE

Drzwiczki rewizyjne plastikowe



Wym. Wewn.	Wym. Zewn.	Nr kat.
15 x 15	16,8 x 16,8	DT10
15 x 20	16,8 x 21,8	DT11
20 x 20	21,8 x 21,8	DT12
20 x 25	21,8 x 26,8	DT13
20 x 30	21,8 x 31,8	DT14
25 x 33	26,8 x 34,8	DT18
30 x 30	31,8 x 31,8	DT15
30 x 40	31,8 x 41,8	DT18

Kolory: Biały i Brąz



Drzwiczki rewizyjne nierdzewne zatrask

Wym. Wewn.	Wym. Zewn.	Nr kat.
25 x 25	20 x 20	DRN1
25 x 30	20 x 25,5	DRN2
25 x 35	20 x 30	DRN3
30 x 30	25 x 25	DRN4



Drzwiczki rewizyjne malowane zatrask białe

Wym. Wewn.	Wym. Zewn.	Nr kat.
25 x 25	20 x 20	DRM5Z
25 x 30	20 x 25,5	DRM6Z
25 x 35	20 x 30	DRM7Z
30 x 30	25 x 25	DRM8Z



Drzwiczki rewizyjne malowane zatrask brązowe

Wym. Wewn.	Wym. Zewn.	Nr kat.
25 x 25	20 x 20	DRM5ZBR
25 x 30	20 x 25,5	DRM6ZBR
25 x 35	20 x 30	DRM7ZBR
30 x 30	25 x 25	DRM8ZBR

DRZWICZKI KOMINOWE METALOWE

Drzwiczki kominowe nierdzewne

Wym. Wewn.	Wym. Zewn.	Nr kat.
14 x 14	17,5 x 17,5	DKN1
14 x 21	17,5 x 24,5	DKN2
15 x 30	19 x 34	DKN3



Drzwiczki kominowe malowane białe

Wym. Wewn.	Wym. Zewn.	Nr kat.
14 x 14	17,5 x 17,5	DK-3 BIAŁE
14 x 21	17,5 x 24,5	DK-4 BIAŁE
15 x 30	19 x 34	DK-5 BIAŁE

Drzwiczki kominowe malowane brązowe

Wym. Wewn.	Wym. Zewn.	Nr kat.
14 x 14	17,5 x 17,5	DK-3 BRĄZ
14 x 21	17,5 x 24,5	DK-4 BRĄZ
15 x 30	19 x 34	DK-5 BRĄZ



WENTYLATORY



Seria WA

Rodzaj	Średnica	Nr kat.
Kostka	100	WA100
Włącznik pociągany	100	WA100W
Włącznik pociągany, kabel z wtyczką	100	WA100WP



Wentylator wyciągowy SILENCE (bardzo cichy, kostka)

Nr kat.
WZ100



KRATKI ŚCIEKOWE

Kratki ściekowe \varnothing 50



Kratka ściekowa 50
10 x 10 mała boczna plastik

Nr kat.

KRT0063



Kratka ściekowa 50
10 x 10 mała boczna metal

Nr kat.

KRT0091



Kratka ściekowa 50
10 x 10 mała prosta plastik

Nr kat.

KRT0064



Kratka ściekowa 50
10 x 10 mała prosta metal

Nr kat.

KRT0061



Kratka ściekowa 50
10 x 10 mała boczna metal regulowana

Nr kat.

KRT0062



Kratka ściekowa 50
10 x 10 mała prosta metal regulowana

Nr kat.

KRT0065



Kratka ściekowa 50
15 x 15 prosta plastik

Nr kat.

KRT0068



Kratka ściekowa 50
15 x 15 prosta metal

Nr kat.

KRT0089

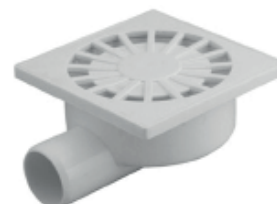

Kratka ściekowa 50
15 x 15 boczna plastik

Nr kat.

KRT0067



Kratka ściekowa 50
15 x 15 boczna metal

Nr kat.

KRT0066



Kratka ściekowa 50 15 x 15
boczna metal regulowana

Nr kat.

KRT0093

KRATKI ŚCIEKOWE



Kratki ściekowe \varnothing 110



Kratka ściekowa 110
15 x 15 boczna plastik

Nr kat.

KRT0071



Kratka ściekowa 110
15 x 15 boczna metal

Nr kat.

KRT0058



Kratka ściekowa 110
15 x 15 prosta metal

Nr kat.

KRT0088



Kratka ściekowa 110
15 x 15 prosta plastik

Nr kat.

RT0060



Kratka ściekowa 110
15 x 15 prosta plastik
regulowana

Nr kat.

KRT0072



Kratka ściekowa 110
15 x 15 boczna plastik
regulowana

Nr kat.

KRT0059



Kratka ściekowa 110
15 x 15 boczna metal
regulowana

Nr kat.

KRT0090



Krateczka do kratki
ściekowej plastik

Nr kat.

KRT0070



Krateczka do kratki
ściekowej metal

Nr kat.

KRT0070A



Krateczka do kratki ściekowej
10 x 10 mała metal

Nr kat.

KRT0070B

Odpiły liniowe łazienkowe 2 w 1



Długość	Nr kat.
50	KRT0098
60	KRT0095
70	KRT0094
80	KRT0096
90	KRT0097
100	KRT0099
120	KRT0100



RYNNY - SYSTEM SCALA

Rynny dostępne są w kolorze brązowym, kolor grafitowy na zamówienie.

Rynny

Średnica	Długość (m)	Nr kat.
80	1	SCALA33C
80	2	SCALA33B
80	3	SCALA33A
80	4	SCALA33
125	1	SCALA32C
125	2	SCALA32B
125	3	SCALA32A
125	4	SCALA32



Rury spustowe

Średnica	Długość (m)	Nr kat.
50	1	SCALA030C
50	2	SCALA30B
50	3	SCALA30A
50	4	SCALA30
80	1	SCALA31C
80	2	SCALA31B
80	3	SCALA31A
80	4	SCALA31



Leje spustowe centralne

Średnica	Nr kat.
80	SCALA19
125	SCALA16



Leje spustowe prawe

Średnica	Nr kat.
80	SCALA21
125	SCALA18



Leje spustowe lewe

Średnica	Nr kat.
80	SCALA20
125	SCALA17



Kolana 90°

Średnica	Nr kat.
50	SCALA4
80	SCALA12



Kolana 67°

Średnica	Nr kat.
50	SCALA9
80	SCALA11



Kolana 45°

Średnica	Nr kat.
50	SCALA3
80	SCALA10



Trójniki 90°

Średnica	Nr kat.
50	SCALA45
80	SCALA37



Trójniki 45°

Średnica	Nr kat.
50	SCALA35
80	SCALA36



Denka uniwersalne

Średnica	Nr kat.
80	SCALA4A
125	SCALA2A



Mufy

Średnica	Nr kat.
50	SCALA22
80	SCALA23



Złączki

Średnica	Nr kat.
125	SCALA42
80	SCALA43



Naroża

Średnica	Nr kat.
80 zewnętrzne	SCALA24
80 wewnętrzne	SCALA25



Naroże uniwersalne 125

Nr kat.
SCALA26



Uchwyty

Średnica	Nr kat.
50	SCALA38
80	SCALA39



Haki

Średnica	Nr kat.
80	SCALA8
125	SCALA7

GNIAZDA



Gniazda podtynkowe

Rodzaj	Nr kat.
Pojedyncze z uziemieniem	GN-120E
Podwójne z uziemieniem	GN-230E



Gniazda natynkowe

Rodzaj	Nr kat.
Pojedyncze z klapką	GNH-GLE-1D
Podwójne z klapką	GNH-GLE-2D



Gniazdo gumowe IP44 przenośne 2 gniazda z uziemieniem

Nr kat.

GNP-G2X2P+Z



Gniazdo gumowe IP44 przenośne 4 gniazda z uziemieniem

Nr kat.

GNP-G4X2P+Z

WYŁĄCZNIKI



Wyłączniki podtynkowe

Rodzaj	Nr kat.
Pojedynczy	WY-1E
Podwójny	WY-2E



Wyłączniki natynkowe

Rodzaj	Nr kat.
Pojedynczy	WYH-4WLE-1
Podwójny	WYH-4WLE-2

PUSZKI INSTALACYJNE



Puszka hermetyczna natynkowa IP65 z dławikiem

Nr kat.

PUH100



Puszka instalacyjna do płyt gipsowych PK60

Nr kat.

PUG60



Puszka hermetyczna kwadrat IP 20

Nr kat.

PUHP2



Puszka podtynkowa podwójna do płyt gipsowych PK60

Nr kat.

PUG60X2



Puszka podtynkowa PK60

Nr kat.

PU60



Puszka podtynkowa PK60 głęboka

Nr kat.

PU60G



Puszka podtynkowa podwójna PK60

Nr kat.

PU60X2



Puszka podtynkowa z pokrywką 70

Nr kat.

PU70



AKCESORIA ELEKTRYCZNE

ZŁĄCZKI



Złącze typu WAGO

Rodzaj (mm ²)	Nr kat.
2 x 2,5 mm	ZZW-2-PLX
3 x 2,5 mm	ZZW-3-PLX
4 x 2,5 mm	ZZW-4-PLX

Złącze typu WAGO na linkę z dźwigniami

Rodzaj (mm ²)	Nr kat.
2 x 0,2-4 mm	ZZWAL-2-PLX
3 x 0,2-4 mm	ZZWAL-3-PLX
2 x 0,2-2,5 mm przelotowa	ZZWAL-1-PLX

Złącze dwunastotorowe

Rodzaj (mm ²)	Nr kat.
12 x 2,5	ZZ -12025
12 x 4	ZZ- 12040

Złącze odgałęźne do puszeki

Rodzaj (mm ²)	Nr kat.
4 x 2,5 mm	ZZOP-04025
4 x 4,0 mm	ZZOP-04040

ROZGAŁĘZNIKI



Rozgałęźnik 2 gniazda + Z

Nr kat.

RO-270



Rozgałęźnik 4 gniazda + Z

Nr kat.

RO-41



Rozgałęźnik podwójny z wyłącznikiem

Nr kat.

RO-0028

ZESTAWY PRZYŁĄCZENIOWE HERMETYCZNE IP44



Rodzaj	Nr kat.
Biały	ZPH2-B
Pomarańczowy	ZPH2-P



POZOSTAŁE AKCESORIA

Latarka LED 5 W COB

Nr kat.

LATLED-4110



Naświetlacze LED

Moc (W)	Barwa	Nr kat.
30 W	Neutralna	ONL+R/30-4K
50 W	Neutralna	ONL+R/50-4K

Potrzebujesz profesjonalnego wsparcia lub informacji o konkretnych produktach?
Nasi eksperci są do Twojej dyspozycji – wystarczy, że do nas zadzwonisz lub napiszesz e-mail.

Plastmetix – wszystko czego potrzebujesz

KANALIZACJA WEWNĘTRZNA

Szeroka oferta sklepu Plastmetix pozwoli Ci skompletować wszystkie niezbędne elementy kanalizacji wewnętrznej. Producent Plastmetix oferuje Ci wysokiej jakości artykuły wykonane z solidnych materiałów, wyprodukowane w dużej mierze w Polsce. W naszym sklepie znajdziesz rury kanalizacji wewnętrznej o różnej długości i średnicy, dzięki czemu z łatwością dobierzesz potrzebne elementy. Kolanka, trójniki, czwórniki, redukcje oraz akcesoria do mocowania rur kanalizacyjnych takich jak obejmy czy wkręty to elementy niezbędne do utworzenia wewnętrznej kanalizacji. Oferujemy również uszczelki redukcyjne, klinowe czy do traperów, dzięki którym kanalizacja wewnętrzna znowu będzie działać bez zarzutu. Dzięki komponentom Plastmetix zbudujesz kompletną instalację kanalizacji wewnętrznej od podstaw lub dokonasz remontu obecnej.

KANALIZACJA ZEWNĘTRZNA

Kanalizacja zewnętrzna – szeroki wybór rur i złączy

W naszym sklepie internetowym przygotowaliśmy rury do kanalizacji zewnętrznej o różnych średnicach, a także wymiarach. Oczywiście asortyment sklepu Plastmetix obejmuje także niezbędne złączki, kolana, trójniki i inne elementy pozwalające na wykonanie niezawodnej i optymalnie poprowadzonej kanalizacji zewnętrznej. Wszystkie dostępne komponenty wykonane są z wysokiej jakości tworzywa, odpornego na działanie zmiennych temperatur, a także czynników zewnętrznych.

STUDNIE KANALIZACYJNE

Kiniety oraz akcesoria najlepszej jakości

W asortymencie naszego sklepu znajdziecie kiniety zbiorcze i przelotowe z trwałego tworzywa, a także rury wznoszące, uszczelki, wpusty żeliwne, stożki odciążające, teleskopy z włazem oraz pokrywy do studzienek rewizyjnych. Dzięki trwałym materiałom, z jakich wykonane są kinety, nasi klienci mogą mieć pewność, że instalacja będzie działać wydajnie i bezawaryjnie. Króćce wylotowe studzienek kinetowych są kompatybilne ze standardowymi rurami kanalizacyjnymi.

Sprawdź naszą ofertę online i zamów niezbędne komponenty już dziś. Masz nietypowy projekt do wykonania? Zapraszamy do kontaktu z naszymi specjalistami!

SYSTEM CIŚNIENIOWY PE

System skręcany PE

W naszym sklepie internetowym Plastmetix znajdziesz szeroki wybór rur, złączy, trójników, zaworów, obejm i wielu innych elementów, niezbędnych do wykonania sprawnej i funkcjonalnej instalacji wodnej. Dbamy o kompleksowe zaopatrzenie instalatorów, oferujemy produkty od sprawdzonych dostawców w konkurencyjnych cenach. Sprawdź naszą ofertę – gwarantujemy szybką i sprawną realizację zamówienia.

SYSTEM ZGRZEWANY PP - R

W naszym sklepie internetowym przygotowaliśmy szeroki wybór rur, kolanek, zaślepek, zaworów, a także elementów montażowych, które są niezbędne do wykonania instalacji wodnej lub kanalizacyjnej. Zapewniamy dużą dostępność produktów od ręki, a także doskonałą jakość. Współpracujemy wyłącznie z najlepszymi dostawcami, dlatego zamawiając elementy do systemu zgrzewanego PP w sklepie Plastmetix możesz mieć pewność, że spełniają one niezbędne normy.

POZOSTAŁE

Osprzęt i akcesoria instalacji wodno-kanalizacyjnych

W tej kategorii znajduje się zarówno armatura i akcesoria do niej przeznaczone, narzędzia dla instalatora, rynny, a także przydomowe oczyszczalnie ścieków. Zapraszamy do zapoznania się z naszą ofertą, a także do kontaktu z naszymi specjalistami.

W sklepie online Plastmetix znajdziesz bogaty asortyment osprzętu, akcesoriów, narzędzi, a także innych niezbędnych elementów do wykonania instalacji kanalizacyjnej, wodnej, grzewczej w każdym budynku – niezależnie od jego przeznaczenia. Dlaczego warto zdecydować się na naszą ofertę? Dla nas priorytetem jest jakość, więc w naszej ofercie znajdziesz wyłącznie produkty od sprawdzonych producentów. Przygotowaliśmy kompleksowy wybór produktów w ofercie, zatem możesz wszystko czego potrzebujesz zamówić w naszym sklepie, a my szybko zrealizujemy zamówienie dla Ciebie.

Plastmetix

KONTAKT:

tel. 512 389 388
501 303 415
fax: (32) 260 73 99

mail: biuro@plastmetix.pl

WWW.PLASTMETIX.PL

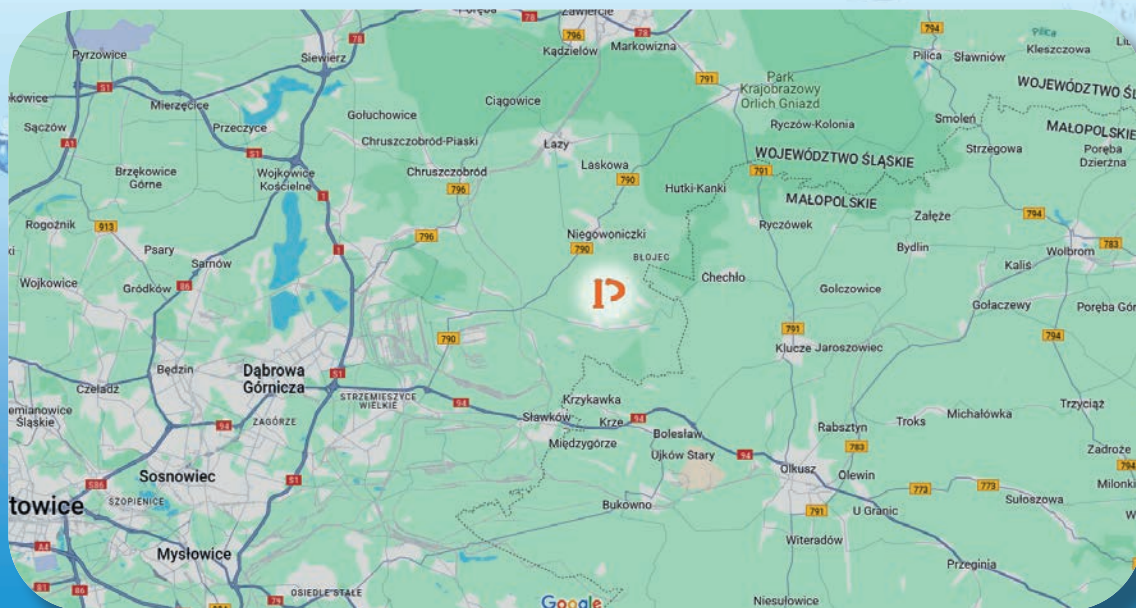

41-300 DĄBROWA GÓRNICZA
UL. SZTORCOWA 21